

elektronski potpis projektanta	elektronski potpis revidenta
--------------------------------	------------------------------

INVESTITOR<sup>1</sup>**"CENTRAL PARK" DOO BAR**OBJEKAT<sup>2</sup>**PRIVREMENI OBJEKTI NA KUPALIŠTU**LOKACIJA<sup>3</sup>

KUPALIŠTE BR. 7E, OPŠTINA BAR, PO PROGRAMU PRIVREMENIH  
OBJEKATA U ZONI MORSKOG DOBRA U OPŠTINI BAR ZA PERIOD  
OD 2019 DO 2023 GODINE,  
I ATLASOM CRNOGORSKIH PLAŽA I KUPALIŠTA ZA PERIOD OD  
2019 DO 2023 GODINE

DIO TEHNIČKE  
DOKUMENTACIJE<sup>4</sup>

ARHITEKTURA

PROJEKTANT<sup>5</sup>**"CENTAR ZA PROJEKTOVANJE" DOO BAR ŠUŠANJ BB**ODGOVORNO LICE<sup>6</sup>

arh. BRANIMIR LEKOVIĆ dipl. ing.

GLAVNI INŽENJER<sup>7</sup>arh. BRANIMIR LEKOVIĆ dipl. ing.  
Broj licence UPI 107/7-2484/2 od 25.05.2018SARADNICI NA  
PROJEKTU<sup>8</sup>mr arh. Velimir Leković dipl.ing.  
bsc. arh. Nina Jovićević

---

<sup>1</sup>Naziv/ime investitora<sup>2</sup> Naziv projektovanog objekta<sup>3</sup> Mjesto građenja, planski dokument, urbanistička parcela, katastarska parcela<sup>4</sup> Idejno rješenje, idejni projekat, glavni projekat odnosno projekat izvedenog objekta projekat (ako je u pitanju naslovna strana cjelokupne tehničke dokumentacije)<sup>5</sup> Naziv privrednog društva, pravnog lica odnosno preduzetnika koji je izradio tehničku dokumentaciju<sup>6</sup> Ime odgovornog lica u privrednom društvu, pravnom licu odnosno ime i prezime preduzetnika<sup>7</sup> Ime i prezime glavnog inženjera.<sup>8</sup> Ime i prezime saradnika na izradi dijela tehnički dokumentacije

# 1. TEKSTUALNA DOKUMENTACIJA

## 1) TEHNIČKI OPIS OBJEKTA

### 1.1. OPŠTI PODACI O VRSTI I NAMJENI OBJEKTA

Privremeni objekti na kupalištu

- Lokacija

KUPALIŠTE BR. 7E, OPŠTINA BAR, PO PROGRAMU PRIVREMENIH OBJEKATA U ZONI MORSKOG DOBRA U OPŠTINI BAR ZA PERIOD OD 2019 DO 2023 GODINE, I ATLASOM CRNOGORSKIH PLAŽA I KUPALIŠTA ZA PERIOD OD 2019 DO 2023 GODINE.

- namjena  
privremeni objekti na kupalištu

- faznost gradnje

Objekat će se raditi u jednoj fazi

### 1.2. MATERIJALIZACIJA I OBRADA POVRŠINA

zahtjevani materijali

Objekti se izrađuju od lakog materijala.

Pretežno korišćenje materijala od PVC-a, drveta, nerđajućeg čelika pocinčanog,...

### 1.3. OPIS FUNKCIONALNOG RJEŠENJA

Novoplanirani objekti:

Oslobodeno od plažnog mobilijara :

1/2 plaže po dužini , i taj prostor jasno označiti

zonu uz more u širini od najmanje 3m

pristup do mora, u širini najmanje 1m, na svakih 20m

Na ulazu u kupalište :

tabla sa informacijama o kupalištu

tabla sa informacijama o plažnom redu

#### Sanitarno higijenski uslovi i oprema na kupalištu:

- tuševi-6kom.
- kabine za presvlačenje-6.kom
- sanitarni objekat- postojeći objekat tvrdnje gradnje, namjene javni wc.
- korpe za otpatke-16 kom.
- protivpožarni aparat-1 kom.

## **Uslovi bezbjednosti kupališta:**

Spasilačka služba treba da ima najmanje jednog spasioca koji ispunjava uslove utvrđene zakonom kojim se uređuje Crveni krst, na svakih 50m dužine obale u julu i avgustu, odnosno na svakih 100m dužine obale u ostalim mjesecima, o čemu je potrebno posjedovati važeći dokument Crvenog krsta.

Lična oprema spasioca na vodi: uniforma (majica, šorc sa oznakom spasilačke službe na crnogorskom i engleskom jeziku), pištaljka, mobilni telefon, bova za spašavanje, dvogled i laka ronilačka oprema

Spasilačka kula ( sa informativnom tablom o bezbjednosti kupača i kompletom signalizacionih zastavica)

Spasilački punkt ( sa informativnom tablom o bezbjednosti kupača i kompletom signalizacionih zastavica)

Spasilačka kula je postavljena

na svakih 100m dužine obale, sa istaknutim natpisom "spasilac" na crnogorskom i engleskom jeziku, dok je spalilački punkt postavljen na svakih 50m , između dvije kule za spasioce u neposrednoj blizini vode.

Oprema na kuli i punktu obuhvata: dvogled, bova za spašavanje, signalizacione zastavice, mobilni telefon i oprema za prvu pomoć.

Tabla sa informacijama o bezbjednosti kupača koja sadrži informacije o radnom vremenu spasioca, objašnjenjem značenja boja zastavica i drugim informacijama koje su bitne za bezbjednost kupača, na crnogorskom i engleskom jeziku. Tabla se postavlja na spasilačkoj kuli i/ili punktu.

Signalizacione zastavice(u tri boje) su postavljene na spasilačkoj kuli.

Označavaju bezbjednosne uslove za kupanje moraju stalno biti vidno istaknute ( zelena-bezbjedno i bezopasno kupanje, žuta-kupanje je ograničeno i može biti opasno, crvena-kupanje je zabranjeno ili spasioc nije na dužnosti)

Sastavni dio spasilačke opreme obuhvata i jedan čamac za spašavanje na svakih 200m dužine obale.

Ograđivanje kupališta sa mora:

Vodeni prostor kupališta, na udaljenosti od 100m od obale ograđen je bovama koje su međusobno povezane jedna crvena i jedna bijela bova valjkastog oblika, svaka dužine 80cm, prečnika 15cm i obima 50cm, koje su ankerisane (usidrene) tegovima većim od 50kg.

Konzervator za sladoled:

Samopokretni privremeni objekat (uređaj). Opremu konzervatora za sladoled čine korpa za otpatke, sklopiva stolica i suncobran.

Boja platna suncobrana je diskretna u bež boji.

## **2. GRAFIČKA DOKUMENTACIJA**

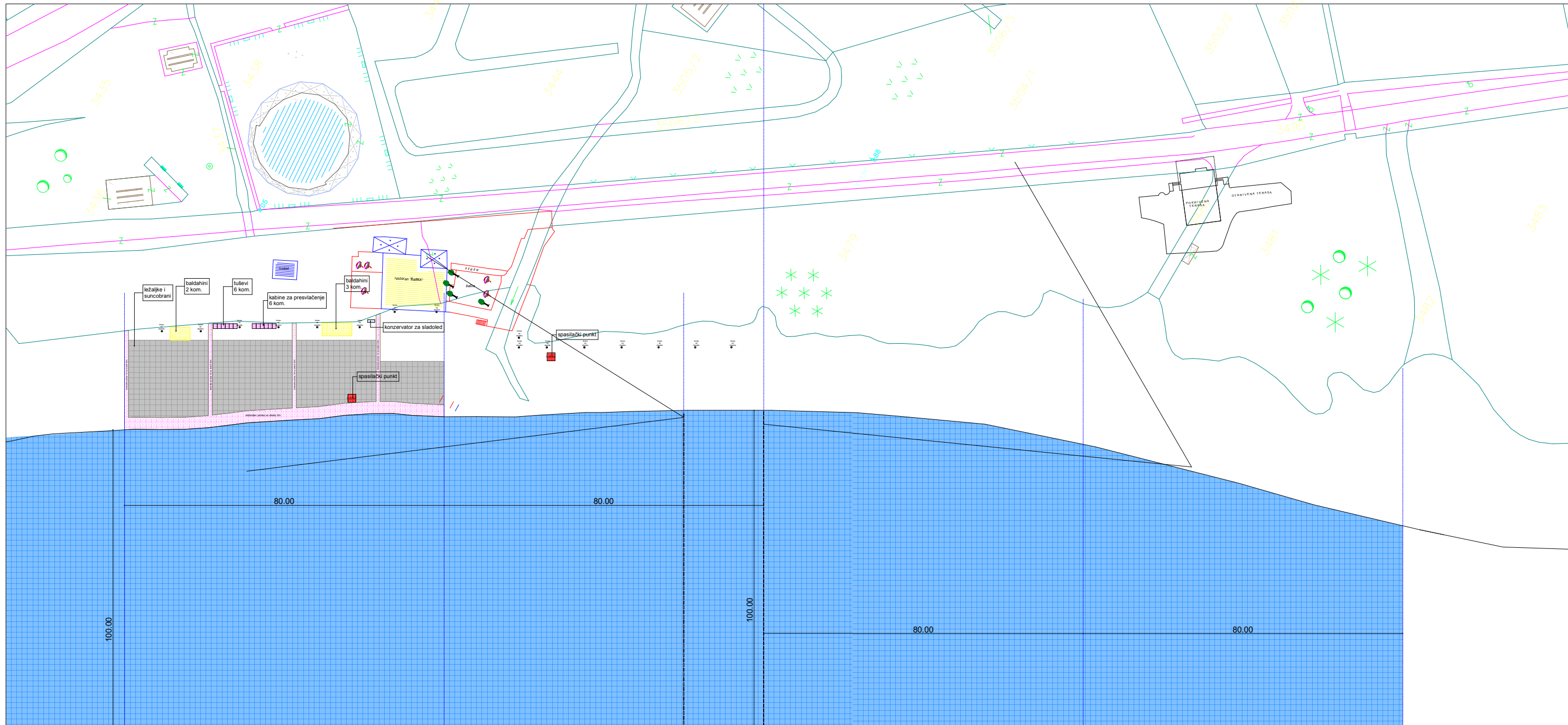

<b>PROJEKTANT:</b> "CENTAR ZA PROJEKTOVANJE" DOO BAR ŠUŠANJ BB		<b>INVESTITOR:</b> "CENTRAL PARK" DOO BAR	
<b>Objekat:</b>	PRIVREMENI OBJEKTI NA KUPALIŠTU	<b>Lokacija:</b> KUPALIŠTE BR. 7E, OPŠTINA BAR, PO PROGRAMU PRIVREMENIH OBJEKATA U ZONI MORSKOG DOBRA U OPŠTINI BAR ZA PERIOD OD 2019 DO 2023 GODINE, I ATLASOM CRNOGORSKIH PLAŽA I KUPALIŠTA ZA PERIOD OD 2019 DO 2023 GODINE.	
<b>Glavni inženjer:</b>	arh. Branimir Leković, dipl.ing.	<b>Vrsta tehničke dokumentacije:</b> IDEJNO RJEŠENJE	
<b>Odgovorni inženjer:</b>	arh. Branimir Leković, dipl.ing.	<b>Dio tehničke dokumentacije:</b>	<b>Razmjera:</b> 1:1000
<b>Saradnik/ci:</b>	mr arh. Velimir Leković dipl.ing. bsc. arh. Nina Jovičević	<b>Prilog:</b> SITUACIONI PLAN položaj planiranog objekta u odnosu na ostale objekte u okviru lokacije i njegove relacije sa susjednim objektima sa uređenjem terena	<b>Broj priloga:</b> 01 <b>Broj strane:</b> 01
<b>Datum izrade i M.P.</b>	2019	<b>Datum revizije i M.P.</b>	

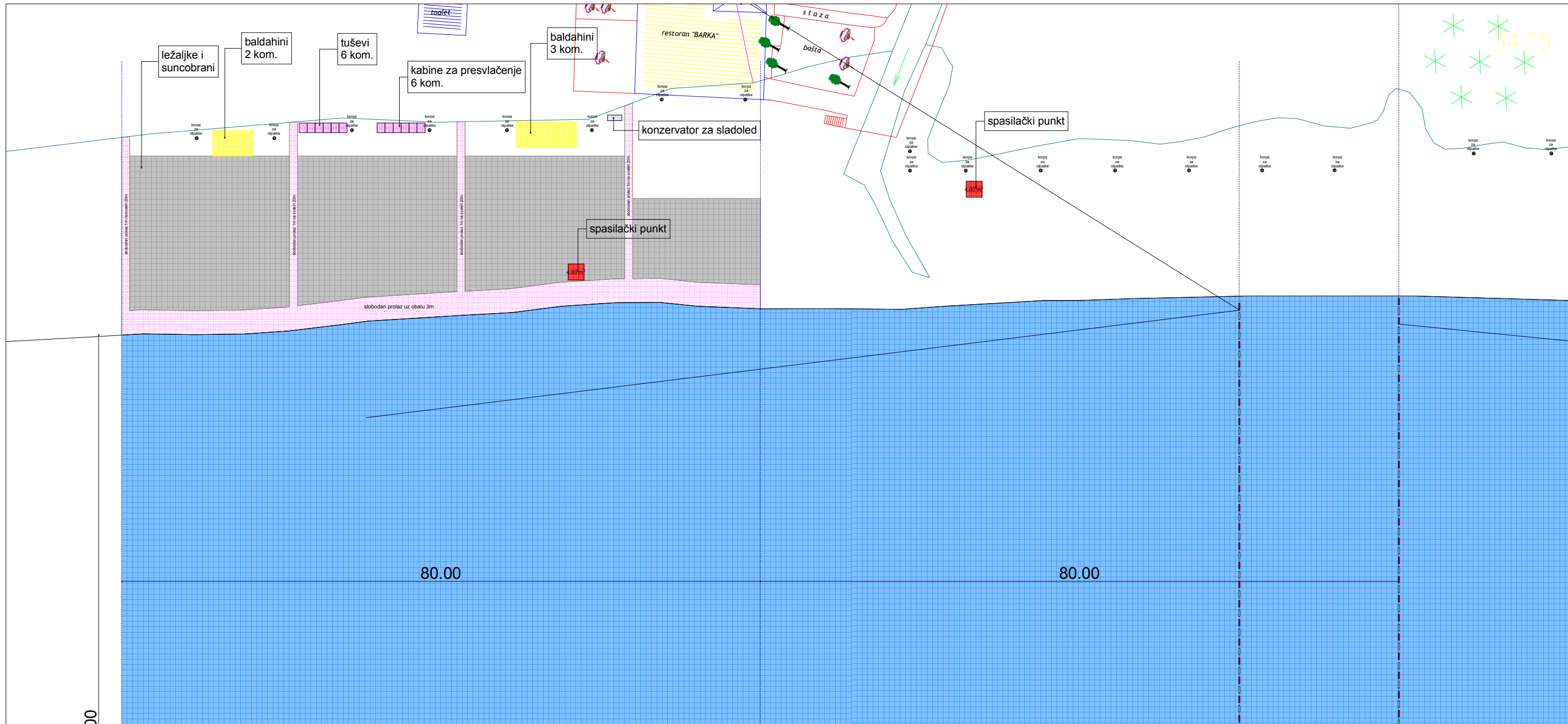

100.00

80.00

80.00

teg  
min 50kg

bove

teg  
min 50kg

<b>PROJEKTANT:</b> "CENTAR ZA PROJEKTOVANJE" DOO BAR ŠUŠANJ BB		<b>INVESTITOR:</b> "CENTRAL PARK" DOO BAR	
<b>Objekat:</b>	PRIVREMENI OBJEKTI NA KUPALIŠTU	<b>Lokacija:</b> KUPALIŠTE BR. 7E, OPŠTINA BAR, PO PROGRAMU PRIVREMENIH OBJEKATA U ZONI MORSKOG DOBRA U OPŠTINI BAR ZA PERIOD OD 2019 DO 2023 GODINE, I ATLASOM CRNOGORSKIH PLAŽA I KUPALIŠTA ZA PERIOD OD 2019 DO 2023 GODINE.	
<b>Glavni inženjer:</b>	arh. Branimir Leković, dipl.ing.	<b>Vrsta tehničke dokumentacije:</b> IDEJNO RJEŠENJE	
<b>Odgovorni inženjer:</b>	arh. Branimir Leković, dipl.ing.	<b>Dio tehničke dokumentacije:</b>	<b>Razmjera:</b> 1:500
<b>Saradnik/ci:</b>	mr arh. Velimir Leković dipl.ing. bsc. arh. Nina Jovičević	<b>Prilog:</b>	<b>Broj priloga:</b> 02
<b>Datum izrade i M.P.</b>	2019	<b>SITUACIONI PLAN</b>	<b>Broj strane:</b> 02
		<b>Datum revizije i M.P.</b>	

# TABLA SA INFORMACIJAMA O KUPALIŠTU

OSNOVA

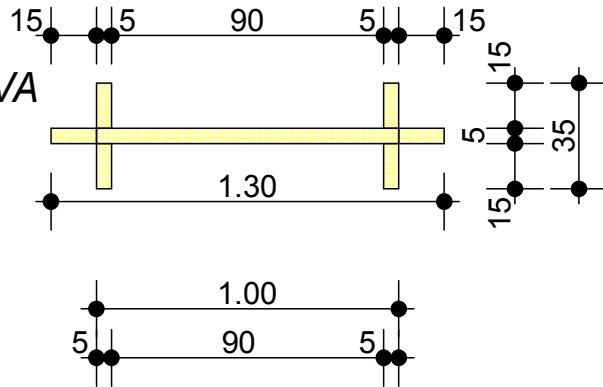

BOČNI  
IZGLED

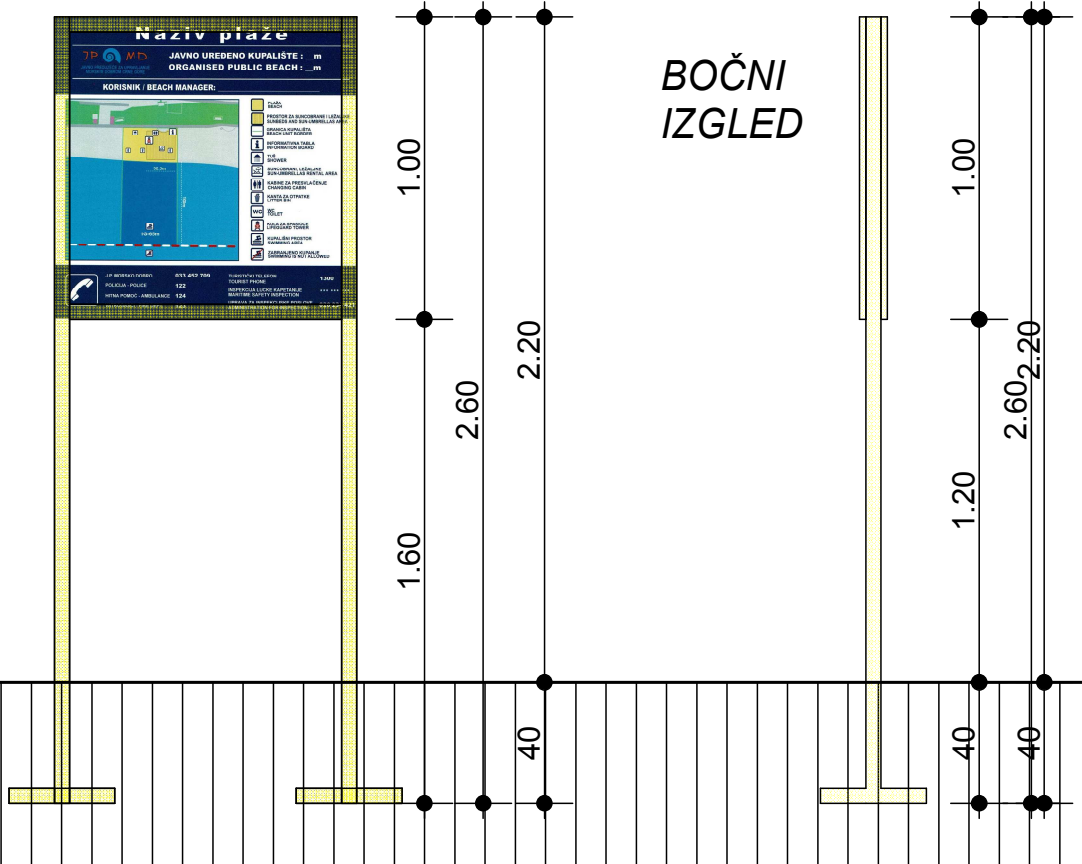

<b>PROJEKTANT:</b> "CENTAR ZA PROJEKTOVANJE" DOO BAR ŠUŠANJ BB		<b>INVESTITOR:</b> "CENTRAL PARK" DOO BAR	
<b>Objekat:</b>	PRIVREMENI OBJEKTI NA KUPALIŠTU	<b>Lokacija:</b> KUPALIŠTE BR. 7E, OPŠTINA BAR, PO PROGRAMU PRIVREMENIH OBJEKATA U ZONI MORSKOG DOBRA U OPŠTINI BAR ZA PERIOD OD 2019 DO 2023 GODINE, I ATLASOM CRNOGORSKIH PLAŽA I KUPALIŠTA ZA PERIOD OD 2019 DO 2023 GODINE.	
<b>Glavni inženjer:</b>	arh. Branimir Leković, dipl.ing.	<b>Vrsta tehničke dokumentacije:</b> IDEJNO RJEŠENJE	
<b>Odgovorni inženjer:</b>	arh. Branimir Leković, dipl.ing.	<b>Dio tehničke dokumentacije:</b>	<b>Razmjera:</b> 1:25
<b>Saradnik/ci:</b>	mr arh. Velimir Leković dipl.ing. bsc. arh. Nina Jovičević	<b>Prilog:</b> INFORMATIVNA TABLA JAVNO UREĐENO KUPALIŠTE	<b>Broj priloga:</b> 03 <b>Broj strane:</b> 03
<b>Datum izrade i M.P.</b>	2019	<b>Datum revizije i M.P.</b>	

# TABLA SA INFORMACIJAMA PLAŽNOG REDA

## OSNOVA

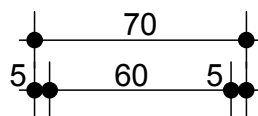
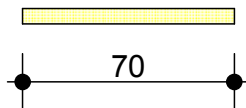

## IZGLED

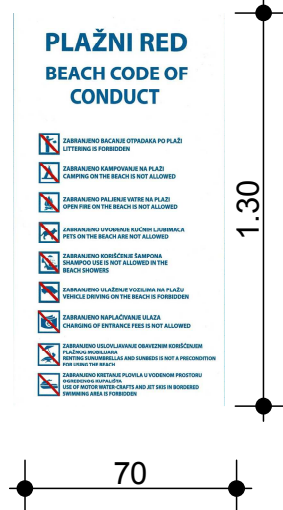
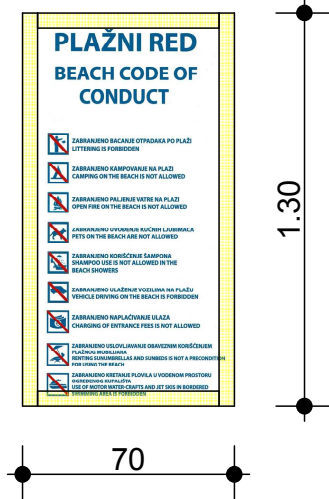

<b>PROJEKTANT:</b> "CENTAR ZA PROJEKTOVANJE" DOO BAR ŠUŠANJ BB		<b>INVESTITOR:</b> "CENTRAL PARK" DOO BAR	
<b>Objekat:</b>	PRIVREMENI OBJEKTI NA KUPALIŠTU	<b>Lokacija:</b> KUPALIŠTE BR. 7E, OPŠTINA BAR, PO PROGRAMU PRIVREMENIH OBJEKATA U ZONI MORSKOG DOBRA U OPŠTINI BAR ZA PERIOD OD 2019 DO 2023 GODINE, I ATLASOM CRNOGORSKIH PLAŽA I KUPALIŠTA ZA PERIOD OD 2019 DO 2023 GODINE.	
<b>Glavni inženjer:</b>	arh. Branimir Leković, dipl.ing.	<b>Vrsta tehničke dokumentacije:</b> IDEJNO RJEŠENJE	
<b>Odgovorni inženjer:</b>	arh. Branimir Leković, dipl.ing.	<b>Dio tehničke dokumentacije:</b>	<b>Razmjera:</b> 1:25
<b>Saradnik/ci:</b>	mr arh. Velimir Leković dipl.ing. bsc. arh. Nina Jovičević	<b>Prilog:</b> INFORMATIVNA TABLA PLAŽNOG REDA	<b>Broj priloga:</b> 03 <b>Broj strane:</b> 04
<b>Datum izrade i M.P.</b>	2019	<b>Datum revizije i M.P.</b>	



# TABLA O BEZBJEDNOSTI KUPAČA

## OSNOVA

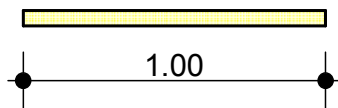

## IZGLED

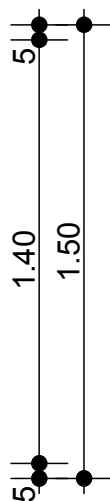
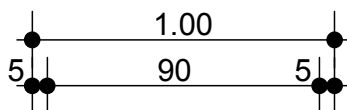

<b>PROJEKTANT:</b> "CENTAR ZA PROJEKTOVANJE" DOO BAR ŠUŠANJ BB		<b>INVESTITOR:</b> "CENTRAL PARK" DOO BAR	
<b>Objekat:</b>	PRIVREMENI OBJEKTI NA KUPALIŠTU	<b>Lokacija:</b> KUPALIŠTE BR. 7E, OPŠTINA BAR, PO PROGRAMU PRIVREMENIH OBJEKATA U ZONI MORSKOG DOBRA U OPŠTINI BAR ZA PERIOD OD 2019 DO 2023 GODINE, I ATLASOM CRNOGORSKIH PLAŽA I KUPALIŠTA ZA PERIOD OD 2019 DO 2023 GODINE.	
<b>Glavni inženjer:</b>	arh. Branimir Leković, dipl.ing.	<b>Vrsta tehničke dokumentacije:</b> IDEJNO RJEŠENJE	
<b>Odgovorni inženjer:</b>	arh. Branimir Leković, dipl.ing.	<b>Dio tehničke dokumentacije:</b>	<b>Razmjera:</b> 1:25
<b>Saradnik/ci:</b>	mr arh. Velimir Leković dipl.ing. bsc. arh. Nina Jovičević	<b>Prilog:</b> INFORMATIVNA TABLA O BEZBJEDNOSTI KUPAČA	<b>Broj priloga:</b> 03 <b>Broj strane:</b> 05
<b>Datum izrade i M.P.</b>	2019	<b>Datum revizije i M.P.</b>	

## DIMENZIJE SIGNALIZACIONIH ZASTAVICA

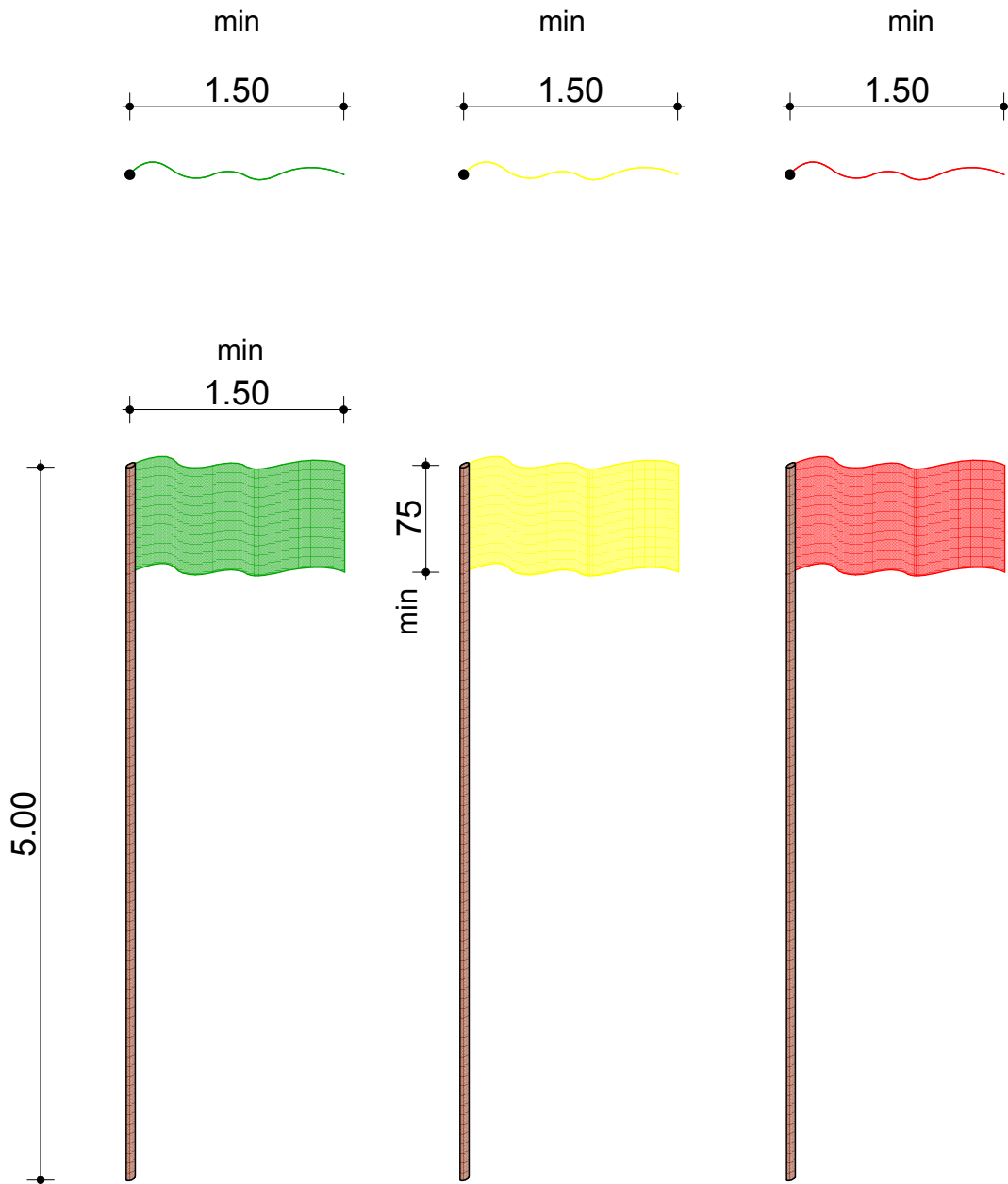

<b>PROJEKTANT:</b> "CENTAR ZA PROJEKTOVANJE" DOO BAR ŠUŠANJ BB		<b>INVESTITOR:</b> "CENTRAL PARK" DOO BAR	
<i>Objekat:</i>	PRIVREMENI OBJEKTI NA KUPALIŠTU	<i>Lokacija:</i> <small>KUPALIŠTE BR. 7E, OPŠTINA BAR, PO PROGRAMU PRIVREMENIH OBJEKATA U ZONI MORSKOG DOBRA U OPŠTINI BAR ZA PERIOD OD 2019 DO 2023 GODINE, I ATLASOM CRNOGORSKIH PLAŽA I KUPALIŠTA ZA PERIOD OD 2019 DO 2023 GODINE.</small>	
<i>Glavni inženjer:</i>	arh. Branimir Leković, dipl.ing.	<i>Vrsta tehničke dokumentacije:</i> <b>IDEJNO RJEŠENJE</b>	
<i>Odgovorni inženjer:</i>	arh. Branimir Leković, dipl.ing.	<i>Dio tehničke dokumentacije:</i> <b>ARHITEKTURA</b>	<i>Razmjera:</i> <b>1:50</b>
<i>Saradnik/ci:</i>	mr arh. Velimir Leković dipl.ing. bsc. arh. Nina Jovičević	<i>Prilog:</i> <b>SIGNALIZACIONE ZASTAVICE</b>	<i>Broj priloga:</i> <b>03</b> <i>Broj strane:</i> <b>06</b>
<i>Datum izrade i M.P.</i> 2019		<i>Datum revizije i M.P.</i>	

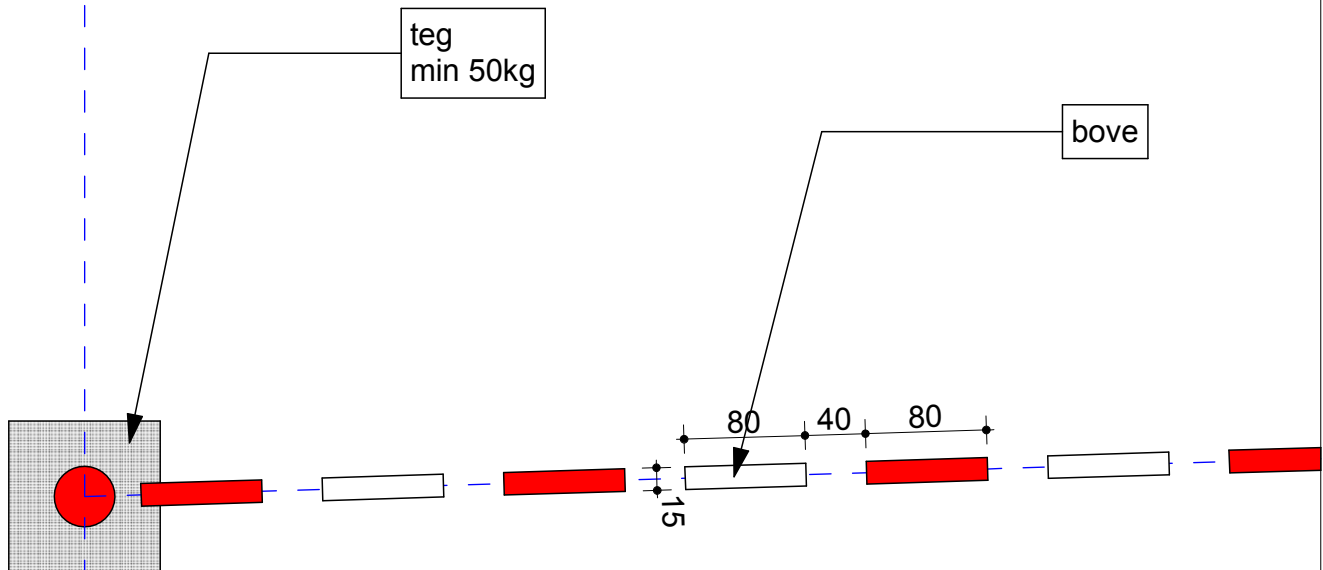

<b>PROJEKTANT:</b> "CENTAR ZA PROJEKTOVANJE" DOO BAR ŠUŠANJ BB		<b>INVESTITOR:</b> "CENTRAL PARK" DOO BAR	
<i>Objekat:</i>	PRIVREMENI OBJEKTI NA KUPALIŠTU	<i>Lokacija:</i> KUPALIŠTE BR. 7E, OPŠTINA BAR, PO PROGRAMU PRIVREMENIH OBJEKATA U ZONI MORSKOG DOBRA U OPŠTINI BAR ZA PERIOD OD 2019 DO 2023 GODINE, I ATLASOM CRNOGORSKIH PLAŽA I KUPALIŠTA ZA PERIOD OD 2019 DO 2023 GODINE.	
<i>Glavni inženjer:</i>	arh. Branimir Leković, dipl.ing.	<i>Vrsta tehničke dokumentacije:</i> IDEJNO RJEŠENJE	
<i>Odgovorni inženjer:</i>	arh. Branimir Leković, dipl.ing.	<i>Dio tehničke dokumentacije:</i> ARHITEKTURA	<i>Razmjera:</i> 1:50
<i>Saradnik/ci:</i>	mr arh. Velimir Leković dipl.ing. bsc. arh. Nina Jovičević	<i>Prilog:</i> OGRAĐIVANJE KUPALIŠTA SA MORA-BOVAMA	<i>Broj priloga:</i> 03 <i>Broj strane:</i> 07
<i>Datum izrade i M.P.</i>	2019	<i>Datum revizije i M.P.</i>	

## OSNOVA

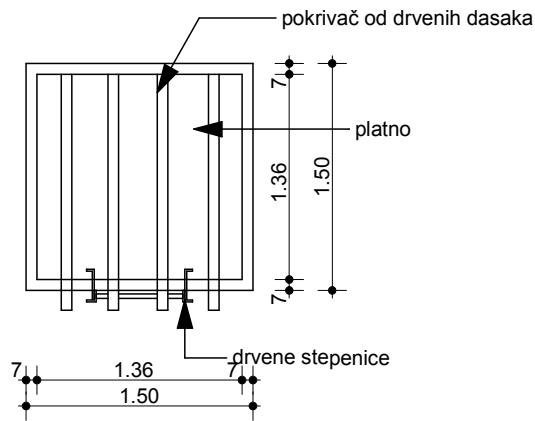

## PRESJEK

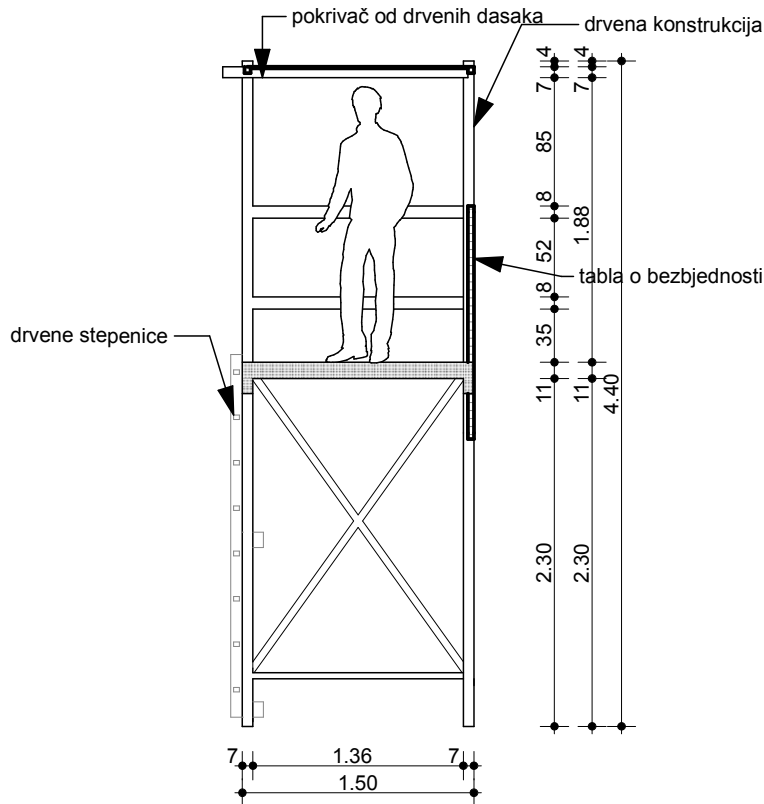

## IZGLED

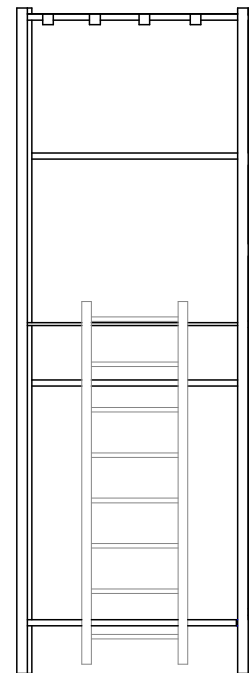

<b>PROJEKTANT:</b> <b>"CENTAR ZA PROJEKTOVANJE" DOO</b> <b>BAR ŠUŠANJ BB</b>		<b>INVESTITOR:</b> <b>"CENTRAL PARK" DOO BAR</b>	
<i>Objekat:</i>	PRIVREMENI OBJEKTI NA KUPALIŠTU	<i>Lokacija:</i> KUPALIŠTE BR. 7E, OPŠTINA BAR, PO PROGRAMU PRIVREMENIH OBJEKATA U ZONI MORSKOG DOBRA U OPŠTINI BAR ZA PERIOD OD 2019 DO 2023 GODINE, I ATLASOM CRNOGORSKIH PLAŽA I KUPALIŠTA ZA PERIOD OD 2019 DO 2023 GODINE.	
<i>Glavni inženjer:</i>	arh. Branimir Leković, dipl.ing.	<i>Vrsta tehničke dokumentacije:</i> <b>IDEJNO RJEŠENJE</b>	
<i>Odgovorni inženjer:</i>	arh. Branimir Leković, dipl.ing.	<i>Dio tehničke dokumentacije:</i> <b>ARHITEKTURA</b>	<i>Razmjera:</i> <b>1:50</b>
<i>Saradnik/ci:</i>	mr arh. Velimir Leković dipl.ing. bsc. arh. Nina Jovičević	<i>Prilog:</i> <b>SPASILAČKA</b> <b>OSMATRAČNICA-KULA</b>	<i>Broj priloga:</i> <b>03</b> <i>Broj strane:</i> <b>08</b>
<i>Datum izrade i M.P.</i>	2019	<i>Datum revizije i M.P.</i>	

*SPASILAČKA OSMATRAČNICA-KULA*



## KABINA ZA PRESVLAČENJE

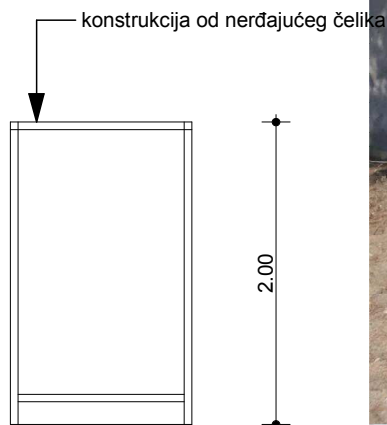
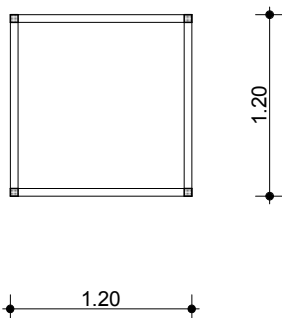

<b>PROJEKTANT:</b> "CENTAR ZA PROJEKTOVANJE" DOO BAR ŠUŠANJ BB		<b>INVESTITOR:</b> "CENTRAL PARK" DOO BAR	
<i>Objekat:</i>	PRIVREMENI OBJEKTI NA KUPALIŠTU	<i>Lokacija:</i> KUPALIŠTE BR. 7E, OPŠTINA BAR, PO PROGRAMU PRIVREMENIH OBJEKATA U ZONI MORSKOG DOBRA U OPŠTINI BAR ZA PERIOD OD 2019 DO 2023 GODINE, I ATLASOM CRNOGORSKIH PLAŽA I KUPALIŠTA ZA PERIOD OD 2019 DO 2023 GODINE.	
<i>Glavni inženjer:</i>	arh. Branimir Leković, dipl.ing.	<i>Vrsta tehničke dokumentacije:</i> IDEJNO RJEŠENJE	
<i>Odgovorni inženjer:</i>	arh. Branimir Leković, dipl.ing.	<i>Dio tehničke dokumentacije:</i> ARHITEKTURA	<i>Razmjera:</i> 1:50
<i>Saradnik/ci:</i>	mr arh. Velimir Leković dipl.ing. bsc. arh. Nina Jovičević	<i>Prilog:</i> KABINA ZA PRESVLAČENJE	<i>Broj priloga:</i> 03 <i>Broj strane:</i> 09
<i>Datum izrade i M.P.</i>	2019	<i>Datum revizije i M.P.</i>	

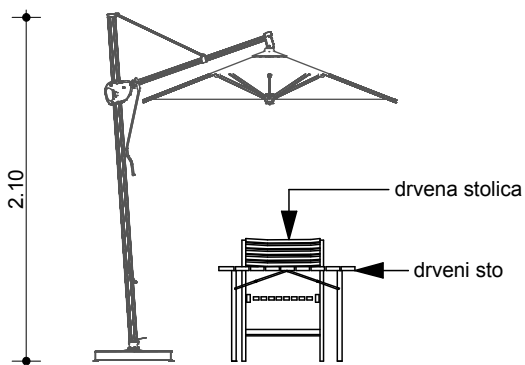
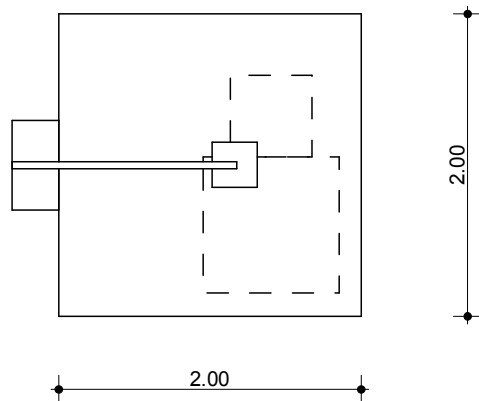

<b>PROJEKTANT:</b> "CENTAR ZA PROJEKTOVANJE" DOO BAR ŠUŠANJ BB		<b>INVESTITOR:</b> "CENTRAL PARK" DOO BAR	
<i>Objekat:</i>	PRIVREMENI OBJEKTI NA KUPALIŠTU	<i>Lokacija:</i> KUPALIŠTE BR. 7E, OPŠTINA BAR, PO PROGRAMU PRIVREMENIH OBJEKATA U ZONI MORSKOG DOBRA U OPŠTINI BAR ZA PERIOD OD 2019 DO 2023 GODINE, I ATLASOM CRNOGORSKIH PLAŽA I KUPALIŠTA ZA PERIOD OD 2019 DO 2023 GODINE.	
<i>Glavni inženjer:</i>	arh. Branimir Leković, dipl.ing.	<i>Vrsta tehničke dokumentacije:</i> IDEJNO RJEŠENJE	
<i>Odgovorni inženjer:</i>	arh. Branimir Leković, dipl.ing.	<i>Dio tehničke dokumentacije:</i> ARHITEKTURA	<i>Razmjera:</i> 1:50
<i>Saradnik/ci:</i>	mr arh. Velimir Leković dipl.ing. bsc. arh. Nina Jovičević	<i>Prilog:</i> PUNKT	<i>Broj priloga:</i> 03 <i>Broj strane:</i> 10
<i>Datum izrade i M.P.</i>	2019	<i>Datum revizije i M.P.</i>	

*Oprema na kuli i punktu obuhvata: dvogled, bova za spašavanje, signalizacije zastavice, mobilni telefon i oprema za prvu pomoć.*





Rio S 175



Model	Vanjske mjere u metrima	Neto litraža
<b>RIO S 175</b>	<b>1,75 x 0,65 x 0,766/0,880</b>	<b>396</b>

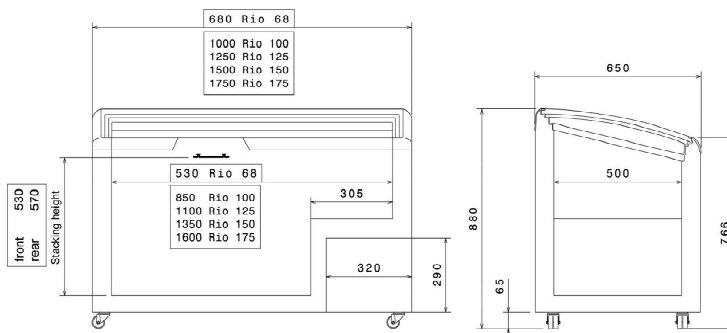

**AHT**

**PROJEKTANT:**

**"CENTAR ZA PROJEKTOVANJE" DOO  
BAR ŠUŠANJ BB**

**INVESTITOR:**

**"CENTRAL PARK" DOO BAR**

Objekat:

**PRIVREMENI OBJEKTI  
NA KUPALIŠTU**

Lokacija:

KUPALIŠTE BR. 7E, OPŠTINA BAR, PO PROGRAMU PRIVREMENIH OBJEKATA  
U ZONI MORSKOG DOBRA U OPŠTINI BAR ZA PERIOD OD 2019 DO 2023 GODINE,  
I ATLASOM CRNOGORSKIH PLAŽA I KUPALIŠTA ZA PERIOD OD 2019 DO 2023 GODINE.

Glavni inženjer:

arh. Branimir Leković, dipl.ing.

Vrsta tehničke dokumentacije:

**IDEJNO RJEŠENJE**

Odgovorni inženjer:

arh. Branimir Leković, dipl.ing.

Dio tehničke dokumentacije:

**ARHITEKTURA**

Razmjera:

**1:25**

Saradnik/ci:

mr arh. Velimir Leković dipl.ing.  
bsc. arh. Nina Jovičević

Prilog:

**KONZERVATOR ZA  
SLADOLED**

Broj priloga:

**03**

Broj strane:

**11**

Datum izrade i M.P.

2019

Datum revizije i M.P.

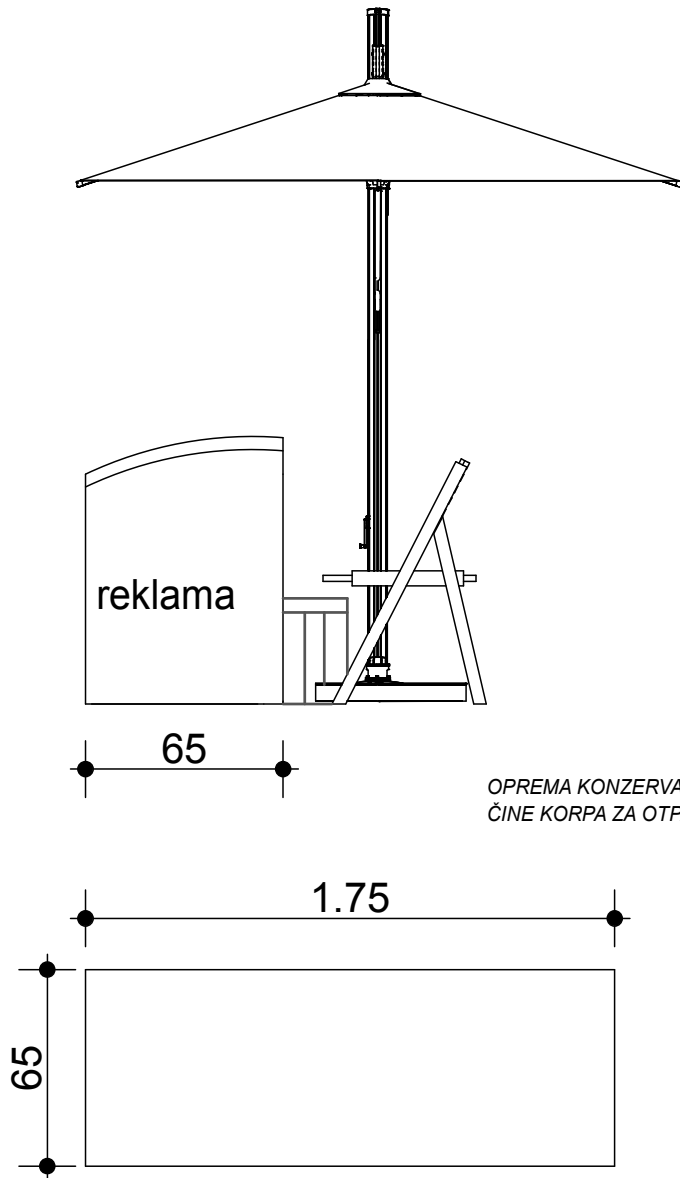

OPREMA KONZERVATORA ZA SLADOLED  
 ČINE KORPA ZA OTPATKE, SKLOPIVA STOLICA I SUNCOBRAN

<b>PROJEKTANT:</b> "CENTAR ZA PROJEKTOVANJE" DOO BAR ŠUŠANJ BB		<b>INVESTITOR:</b> "CENTRAL PARK" DOO BAR	
<i>Objekat:</i>	PRIVREMENI OBJEKTI NA KUPALIŠTU	<i>Lokacija:</i> KUPALIŠTE BR. 7E, OPŠTINA BAR, PO PROGRAMU PRIVREMENIH OBJEKATA U ZONI MORSKOG DOBRA U OPŠTINI BAR ZA PERIOD OD 2019 DO 2023 GODINE, I ATLASOM CRNOGORSKIH PLAŽA I KUPALIŠTA ZA PERIOD OD 2019 DO 2023 GODINE.	
<i>Glavni inženjer:</i>	arh. Branimir Leković, dipl.ing.	<i>Vrsta tehničke dokumentacije:</i> IDEJNO RJEŠENJE	
<i>Odgovorni inženjer:</i>	arh. Branimir Leković, dipl.ing.	<i>Dio tehničke dokumentacije:</i> ARHITEKTURA	<i>Razmjera:</i> 1:25
<i>Saradnik/ci:</i>	mr arh. Velimir Leković dipl.ing. bsc. arh. Nina Jovičević	<i>Prilog:</i> KONZERVATOR ZA SLADOLED	<i>Broj priloga:</i> 03 <i>Broj strane:</i> 12
<i>Datum izrade i M.P.</i>	2019	<i>Datum revizije i M.P.</i>	