

OBRAZAC 1a

elektronski potpis projektanta	elektronski potpis revidenta
--------------------------------	------------------------------

INVESTITOR¹**"PINOS PLAYA" DOO BAR**OBJEKAT²**PRIVREMENI OBJEKTI NA KUPALIŠTU**LOKACIJA³**KUPALIŠTE BR. 7F, OPŠTINA BAR, PO PROGRAMU PRIVREMENIH
OBJEKATA U ZONI MORSKOG DOBRA U OPŠTINI BAR ZA PERIOD
OD 2019 DO 2023 GODINE, I ATLASOM CRNOGORSKIH PLAŽA I
KUPALIŠTA ZA PERIOD OD 2019 DO 2023 GODINE.**DIO TEHNIČKE
DOKUMENTACIJE⁴**ARHITEKTURA**PROJEKTANT⁵**"CENTAR ZA PROJEKTOVANJE" DOO BAR ŠUŠANJ BB**ODGOVORNO LICE⁶

arh. BRANIMIR LEKOVIĆ dipl. ing.

GLAVNI INŽENJER⁷arh. BRANIMIR LEKOVIĆ dipl. ing.
Broj licence UPI 107/7-2484/2 od 25.05.2018SARADNICI NA
PROJEKTU⁸mr arh. Velimir Leković dipl.ing.
bsc. arh. Nina Jovićević

¹Naziv/ime investitora² Naziv projektovanog objekta³ Mjesto građenja, planski dokument, urbanistička parcela, katastarska parcela⁴ Idejno rješenje, idejni projekat, glavni projekat odnosno projekat izvedenog objekta projekat (ako je u pitanju naslovna strana cjelokupne tehničke dokumentacije)⁵ Naziv privrednog društva, pravnog lica odnosno preduzetnika koji je izradio tehničku dokumentaciju⁶ Ime odgovornog lica u privrednom društvu, pravnom licu odnosno ime i prezime preduzetnika⁷ Ime i prezime glavnog inženjera.⁸ Ime i prezime saradnika na izradi dijela tehnički dokumentacije

1. TEKSTUALNA DOKUMENTACIJA

1) TEHNIČKI OPIS OBJEKTA

1.1. OPŠTI PODACI O VRSTI I NAMJENI OBJEKTA

Privremeni objekti na kupalištu

- Lokacija

KUPALIŠTE BR. 7F, OPŠTINA BAR, PO PROGRAMU PRIVREMENIH OBJEKATA U ZONI MORSKOG DOBRA U OPŠTINI BAR ZA PERIOD OD 2019 DO 2023 GODINE, I ATLASOM CRNOGORSKIH PLAŽA I KUPALIŠTA ZA PERIOD OD 2019 DO 2023 GODINE.

- namjena

privremeni objekti na kupalištu

- faznost gradnje

Objekat će se raditi u jednoj fazi

1.2. MATERIJALIZACIJA I OBRADA POVRŠINA

zahtjevani materijali

Objekti se izrađuju od lakog materijala.

Pretežno korišćenje materijala od PVC-a, drveta, nerđajućeg čelika pocinčanog,...

1.3. OPIS FUNKCIONALNOG RJEŠENJA

Novoplanirani objekti:

Oslobođeno od plažnog mobilijara :

1/2 plaže po dužini , i taj prostor jasno označiti

zonu uz more u širini od najmanje 3m

pristup do mora, u širini najmanje 1m, na svakih 20m

Na ulazu u kupalište :

tabla sa informacijama o kupalištu

tabla sa informacijama o plažnom redu

Sanitarno higijenski uslovi i oprema na kupalištu:

tuševi- 6kom.

kabine za presvlačenje-6kom

sanitarni objekat-postojeći

korpe za otpatke-16 kom

protivpožarni aparat

konzervator za sladoled

trampolina

Uslovi bezbjednosti kupališta:

Spasilačka služba treba da ima najmanje jednog spasioca koji ispunjava uslove utvrđene zakonom kojim se uređuje Crveni krst, na svakih 50m dužine obale u julu i avgustu, odnosno na svakih 100m dužine obale u ostalim mjesecima, o čemu je potrebno posjedovati važeći dokument Crvenog krsta.

Lična oprema spasioca na vodi: uniforma (majica, šorc sa oznakom spasilačke službe na crnogorskom i engleskom jeziku), pištaljka, mobilni telefon, bova za spašavanje, dvogled i laka ronilačka oprema

1. Spasilačka kula(sa informativnom tablom o bezbjednosti kupaća i kompletom signalizacionih zastavica)
2. Spasilački punkt (sa informativnom tablom o bezbjednosti kupaća i kompletom signalizacionih zastavica)

Spasilačka kula je postavljena na svakih 100m dužine obale, sa istaknutim natpisom "spasilac" na crnogorskom i engleskom jeziku, dok je spasilački punkt postavljen na svakih 50m , između dvije kule za spasioce u neposrednoj blizini vode.

Oprema na kuli i punktu obuhvata: dvogled, bova za spašavanje, signalizacione zastavice, mobilni telefon i oprema za prvu pomoć.

Tabla sa informacijama o bezbjednosti kupaća koja sadrži informacije o radnom vremenu spasioca, objašnjenjem značenja boja zastavica i drugim informacijama koje su bitne za bezbjednost kupaća, na crnogorskom i engleskom jeziku. Tabla se postavlja na spasilačkoj kuli i/ili punktu.

Signalizacione zastavice(u tri boje) su postavljene na spasilačkoj kuli.

Označavaju bezbjednosne uslove za kupanje i moraju stalno biti vidno istaknute (zelena-bezbjedno i bezopasno kupanje, žuta-kupanje je ograničeno i može biti opasno, crvena-kupanje je zabranjeno ili spasioc nije na dužnosti)

Sastavni dio spasilačke opreme obuhvata i jedan čamac za spašavanje na svakih 200m dužine obale.

Ograđivanje kupališta sa mora:

Vodeni prostor kupališta, na udaljenosti od 100m od obale ograđen je bovama koje su međusobno povezane jedna crvena i jedna bijela bova valjkastog oblika, svaka dužine 80cm, prečnika 15cm i obima 50cm, koje su ankerisane (usidrene) tegovima većim od 50kg.

2. GRAFIČKA DOKUMENTACIJA

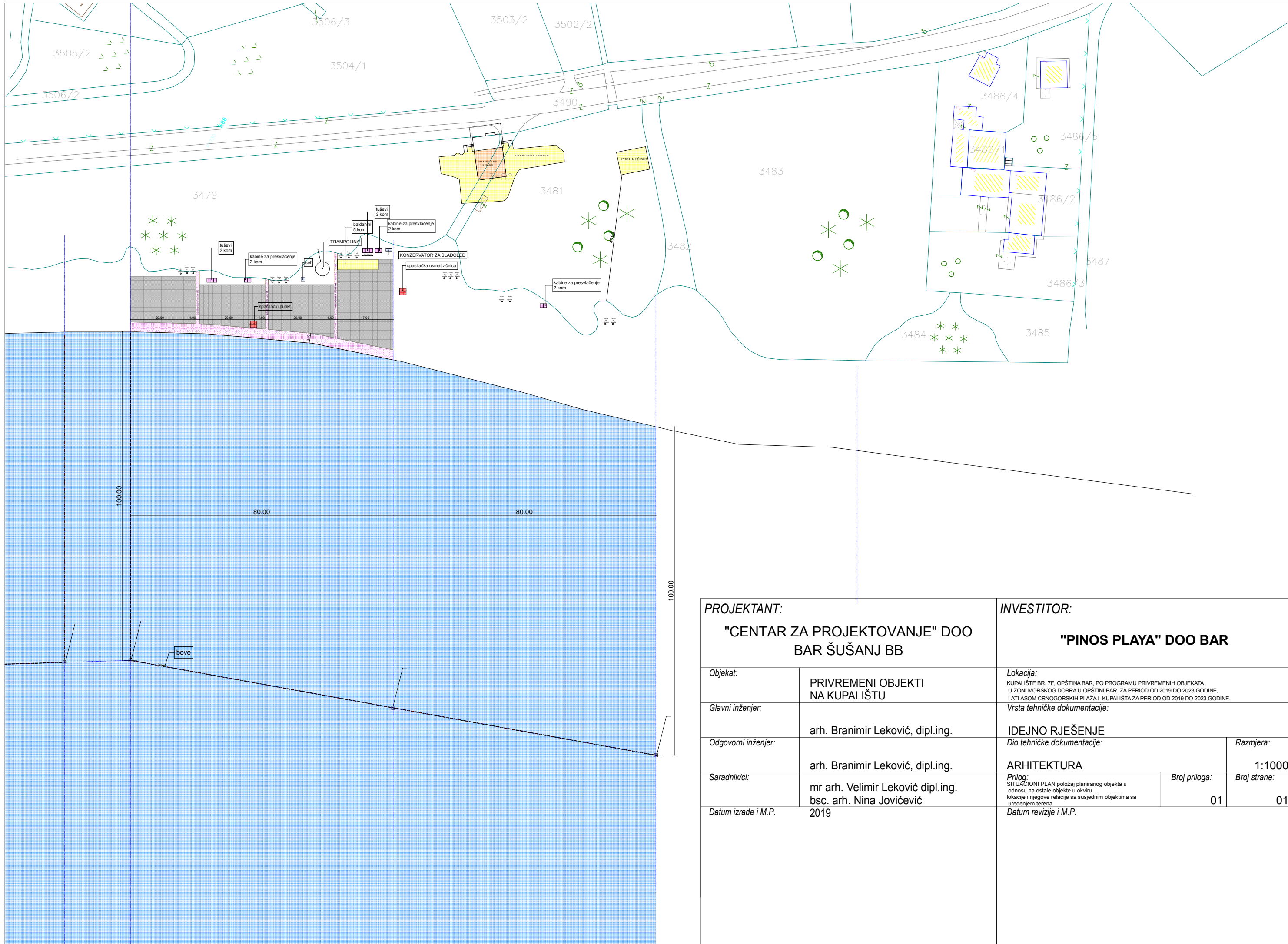

PROJEKTANT: "CENTAR ZA PROJEKTOVANJE" DOO BAR ŠUŠANJ BB		INVESTITOR: "PINOS PLAYA" DOO BAR	
Objekat:	PRIVREMENI OBJEKTI NA KUPALIŠTU	Lokacija: KUPALIŠTE BR. 7F, OPŠTINA BAR, PO PROGRAMU PRIVREMENIH OBJEKATA U ZONI MORSKOG DOBRA U OPŠTINI BAR ZA PERIOD OD 2019 DO 2023 GODINE, I ATLASOM CRNOGORSKIH PLAŽA I KUPALIŠTA ZA PERIOD OD 2019 DO 2023 GODINE.	
Glavni inženjer:	arh. Branimir Leković, dipl.ing.	Vrsta tehničke dokumentacije: IDEJNO RJEŠENJE	
Odgovorni inženjer:	arh. Branimir Leković, dipl.ing.	Dio tehničke dokumentacije:	Razmjera: 1:1000
Saradnik/ci:	mr arh. Velimir Leković dipl.ing. bsc. arh. Nina Jovičević	Prilog: SITUACIONI PLAN položaj planiranog objekta u odnosu na ostale objekte u okviru lokacije i njegove relacije sa susjednim objektima sa uređenjem terena	Broj priloga: 01 Broj strane: 01
Datum izrade i M.P.	2019	Datum revizije i M.P.	

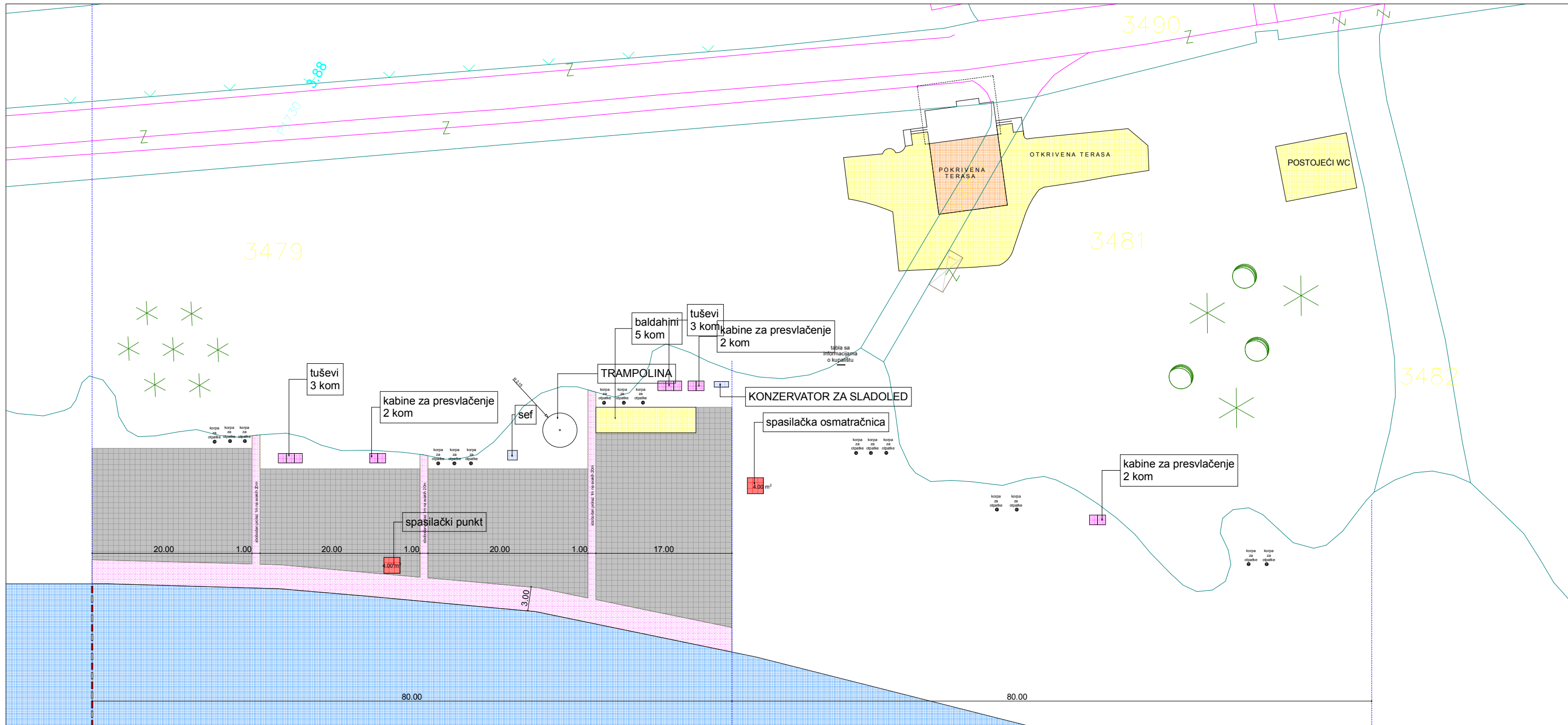

PROJEKTANT: "CENTAR ZA PROJEKTOVANJE" DOO BAR ŠUŠANJ BB		INVESTITOR: "PINOS PLAYA" DOO BAR	
Objekat:	PRIVREMENI OBJEKTI NA KUPALIŠTU	Lokacija: KUPALIŠTE BR. 7F, OPŠTINA BAR, PO PROGRAMU PRIVREMENIH OBJEKATA U ZONI MORSKOG DOBRA U OPŠTINI BAR ZA PERIOD OD 2019 DO 2023 GODINE, I ATLASOM CRNOGORSKIH PLAŽA I KUPALIŠTA ZA PERIOD OD 2019 DO 2023 GODINE.	
Glavni inženjer:	arh. Branimir Leković, dipl.ing.	Vrsta tehničke dokumentacije: IDEJNO RJEŠENJE	
Odgovorni inženjer:	arh. Branimir Leković, dipl.ing.	Dio tehničke dokumentacije: ARHITEKTURA	Razmjera: 1:500
Saradnik/ci:	mr arh. Velimir Leković dipl.ing. bsc. arh. Nina Jovičević	Prilog: SITUACIONI PLAN	Broj priloga: 02 Broj strane: 02
Datum izrade i M.P.	2019	Datum revizije i M.P.	

TABLA SA INFORMACIJAMA O KUPALIŠTU

OSNOVA

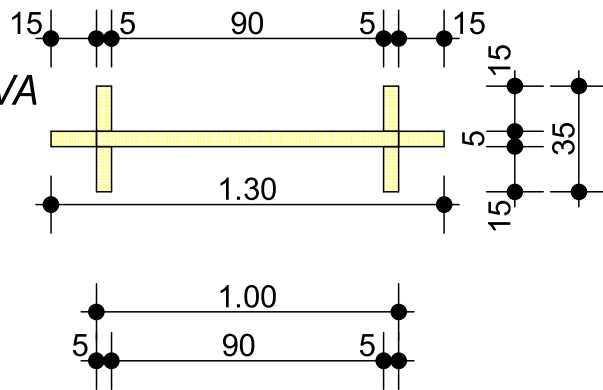

BOČNI
IZGLED

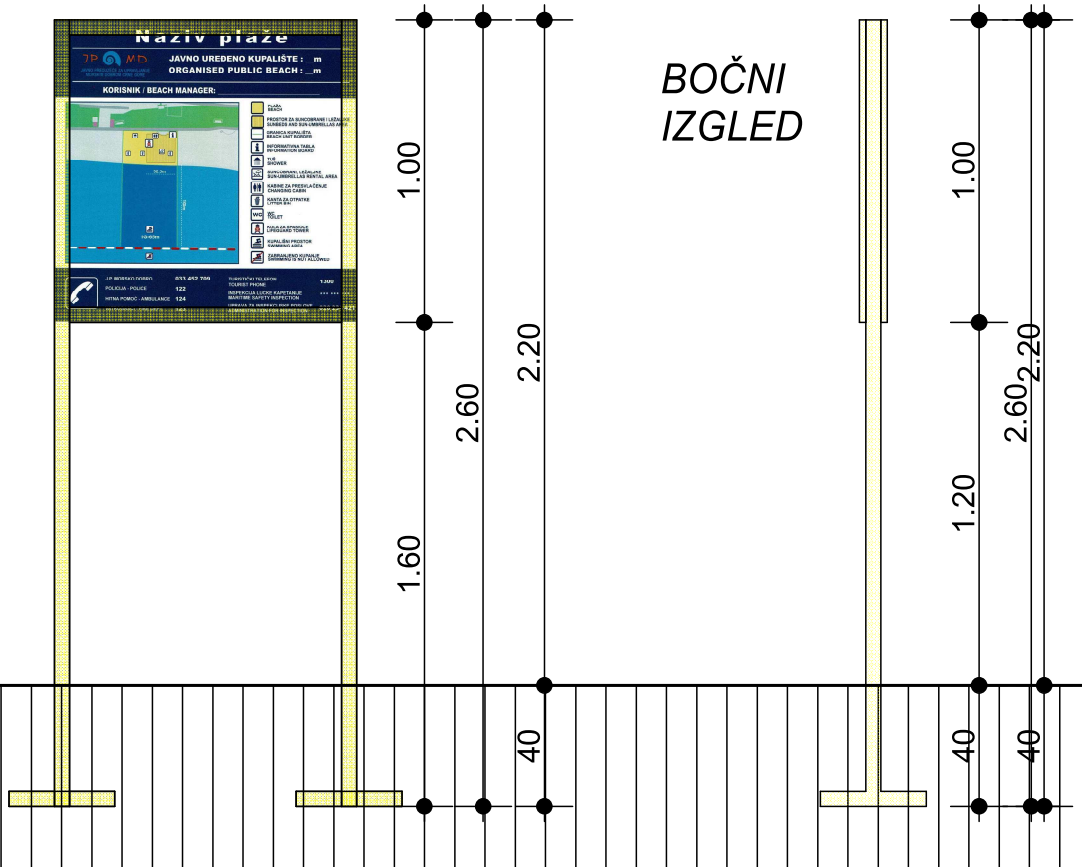

PROJEKTANT: "CENTAR ZA PROJEKTOVANJE" DOO BAR ŠUŠANJ BB		INVESTITOR: "PINOS PLAYA" DOO BAR	
Objekat:	PRIVREMENI OBJEKTI NA KUPALIŠTU	Lokacija: KUPALIŠTE BR. 7F, OPŠTINA BAR, PO PROGRAMU PRIVREMENIH OBJEKATA U ZONI MORSKOG DOBRA U OPŠTINI BAR ZA PERIOD OD 2019 DO 2023 GODINE, I ATLASOM CRNOGORSKIH PLAŽA I KUPALIŠTA ZA PERIOD OD 2019 DO 2023 GODINE.	
Glavni inženjer:	arh. Branimir Leković, dipl.ing.	Vrsta tehničke dokumentacije: IDEJNO RJEŠENJE	
Odgovorni inženjer:	arh. Branimir Leković, dipl.ing.	Dio tehničke dokumentacije: ARHITEKTURA	Razmjera: 1:25
Saradnik/ci:	mr arh. Velimir Leković dipl.ing. bsc. arh. Nina Jovičević	Prilog: INFORMATIVNA TABLA JAVNO UREĐENO KUPALIŠTE	Broj priloga: 03 Broj strane: 03
Datum izrade i M.P.	2019	Datum revizije i M.P.	

TABLA SA INFORMACIJAMA PLAŽNOG REDA

OSNOVA

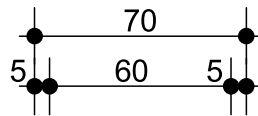
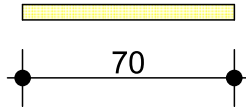

IZGLED

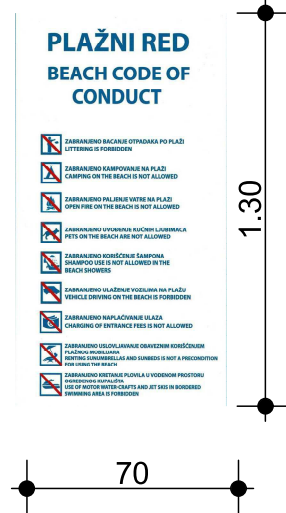
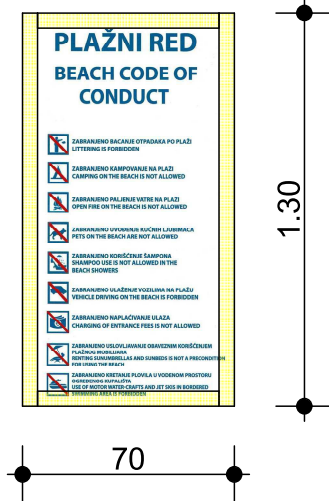

PROJEKTANT: "CENTAR ZA PROJEKTOVANJE" DOO BAR ŠUŠANJ BB		INVESTITOR: "PINOS PLAYA" DOO BAR	
Objekat:	PRIVREMENI OBJEKTI NA KUPALIŠTU	Lokacija: KUPALIŠTE BR. 7F, OPŠTINA BAR, PO PROGRAMU PRIVREMENIH OBJEKATA U ZONI MORSKOG DOBRA U OPŠTINI BAR ZA PERIOD OD 2019 DO 2023 GODINE, I ATLASOM CRNOGORSKIH PLAŽA I KUPALIŠTA ZA PERIOD OD 2019 DO 2023 GODINE.	
Glavni inženjer:	arh. Branimir Leković, dipl.ing.	Vrsta tehničke dokumentacije: IDEJNO RJEŠENJE	
Odgovorni inženjer:	arh. Branimir Leković, dipl.ing.	Dio tehničke dokumentacije:	Razmjera: 1:25
Saradnik/ci:	mr arh. Velimir Leković dipl.ing. bsc. arh. Nina Jovičević	Prilog: INFORMATIVNA TABLA PLAŽNOG REDA	Broj priloga: 03 Broj strane: 04
Datum izrade i M.P.	2019	Datum revizije i M.P.	

TABLA O BEZBJEDNOSTI KUPAČA

OSNOVA

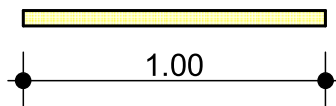

IZGLED

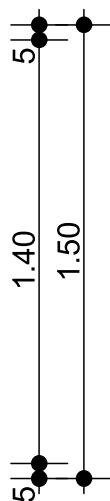
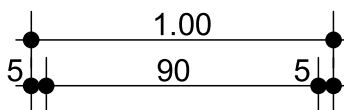

PROJEKTANT: "CENTAR ZA PROJEKTOVANJE" DOO BAR ŠUŠANJ BB		INVESTITOR: "PINOS PLAYA" DOO BAR	
Objekat:	PRIVREMENI OBJEKTI NA KUPALIŠTU	Lokacija: KUPALIŠTE BR. 7F, OPŠTINA BAR, PO PROGRAMU PRIVREMENIH OBJEKATA U ZONI MORSKOG DOBRA U OPŠTINI BAR ZA PERIOD OD 2019 DO 2023 GODINE, I ATLASOM CRNOGORSKIH PLAŽA I KUPALIŠTA ZA PERIOD OD 2019 DO 2023 GODINE.	
Glavni inženjer:	arh. Branimir Leković, dipl.ing.	Vrsta tehničke dokumentacije: IDEJNO RJEŠENJE	
Odgovorni inženjer:	arh. Branimir Leković, dipl.ing.	Dio tehničke dokumentacije:	Razmjera: 1:25
Saradnik/ci:	mr arh. Velimir Leković dipl.ing. bsc. arh. Nina Jovičević	Prilog: INFORMATIVNA TABLA O BEZBJEDNOSTI KUPAČA	Broj priloga: 03 Broj strane: 05
Datum izrade i M.P.	2019	Datum revizije i M.P.	

DIMENZIJE SIGNALIZACIONIH ZASTAVICA

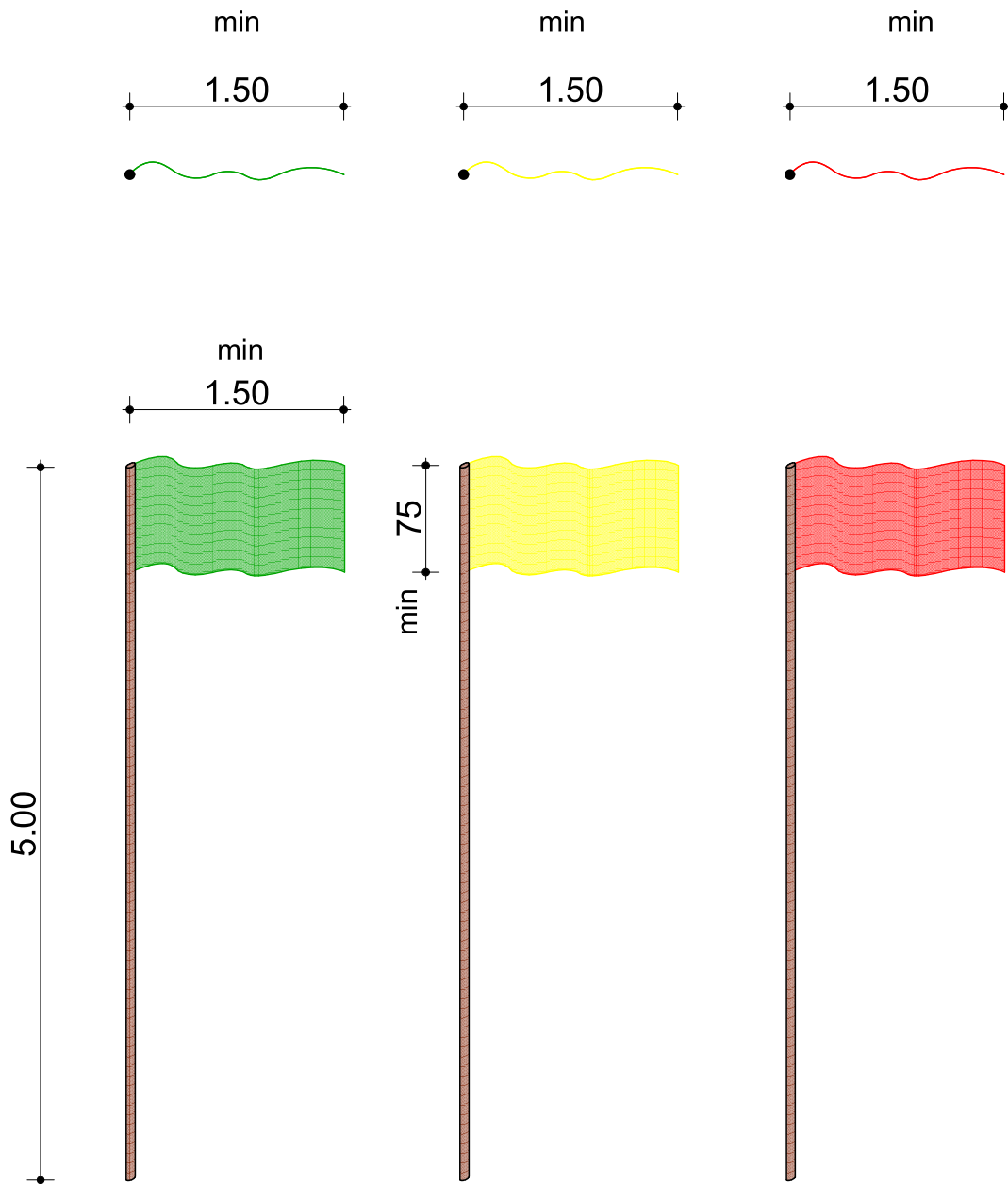

PROJEKTANT: "CENTAR ZA PROJEKTOVANJE" DOO BAR ŠUŠANJ BB		INVESTITOR: "PINOS PLAYA" DOO BAR	
<i>Objekat:</i>	PRIVREMENI OBJEKTI NA KUPALIŠTU	<i>Lokacija:</i> <small>KUPALIŠTE BR. 7F, OPŠTINA BAR, PO PROGRAMU PRIVREMENIH OBJEKATA U ZONI MORSKOG DOBRA U OPŠTINI BAR ZA PERIOD OD 2019 DO 2023 GODINE, I ATLASOM CRNOGORSKIH PLAŽA I KUPALIŠTA ZA PERIOD OD 2019 DO 2023 GODINE.</small>	
<i>Glavni inženjer:</i>	arh. Branimir Leković, dipl.ing.	<i>Vrsta tehničke dokumentacije:</i> IDEJNO RJEŠENJE	
<i>Odgovorni inženjer:</i>	arh. Branimir Leković, dipl.ing.	<i>Dio tehničke dokumentacije:</i> ARHITEKTURA	<i>Razmjera:</i> 1:50
<i>Saradnik/ci:</i>	mr arh. Velimir Leković dipl.ing. bsc. arh. Nina Jovičević	<i>Prilog:</i> SIGNALIZACIONE ZASTAVICE	<i>Broj priloga:</i> 03 <i>Broj strane:</i> 06
<i>Datum izrade i M.P.</i>	2019	<i>Datum revizije i M.P.</i>	

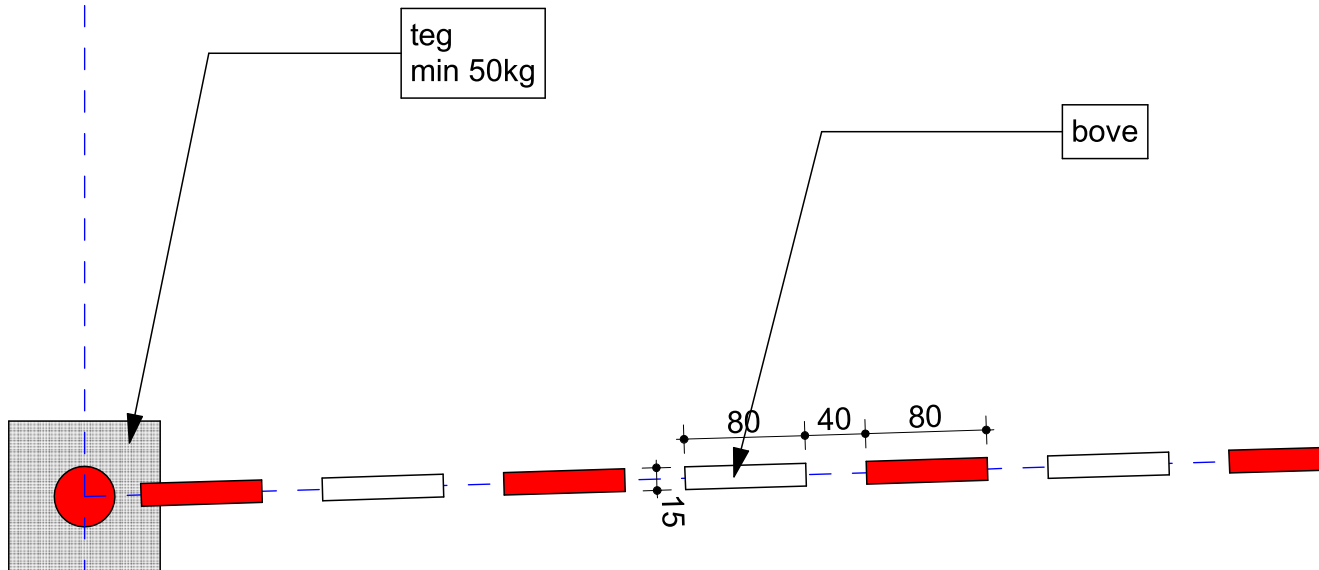

PROJEKTANT: "CENTAR ZA PROJEKTOVANJE" DOO BAR ŠUŠANJ BB		INVESTITOR: "PINOS PLAYA" DOO BAR	
<i>Objekat:</i>	PRIVREMENI OBJEKTI NA KUPALIŠTU	<i>Lokacija:</i> KUPALIŠTE BR. 7F, OPŠTINA BAR, PO PROGRAMU PRIVREMENIH OBJEKATA U ZONI MORSKOG DOBRA U OPŠTINI BAR ZA PERIOD OD 2019 DO 2023 GODINE, I ATLASOM CRNOGORSKIH PLAŽA I KUPALIŠTA ZA PERIOD OD 2019 DO 2023 GODINE.	
<i>Glavni inženjer:</i>	arh. Branimir Leković, dipl.ing.	<i>Vrsta tehničke dokumentacije:</i> IDEJNO RJEŠENJE	
<i>Odgovorni inženjer:</i>	arh. Branimir Leković, dipl.ing.	<i>Dio tehničke dokumentacije:</i> ARHITEKTURA	<i>Razmjera:</i> 1:50
<i>Saradnik/ci:</i>	mr arh. Velimir Leković dipl.ing. bsc. arh. Nina Jovičević	<i>Prilog:</i> OGRAĐIVANJE KUPALIŠTA SA MORA-BOVAMA	<i>Broj priloga:</i> 03 <i>Broj strane:</i> 07
<i>Datum izrade i M.P.</i>	2019	<i>Datum revizije i M.P.</i>	

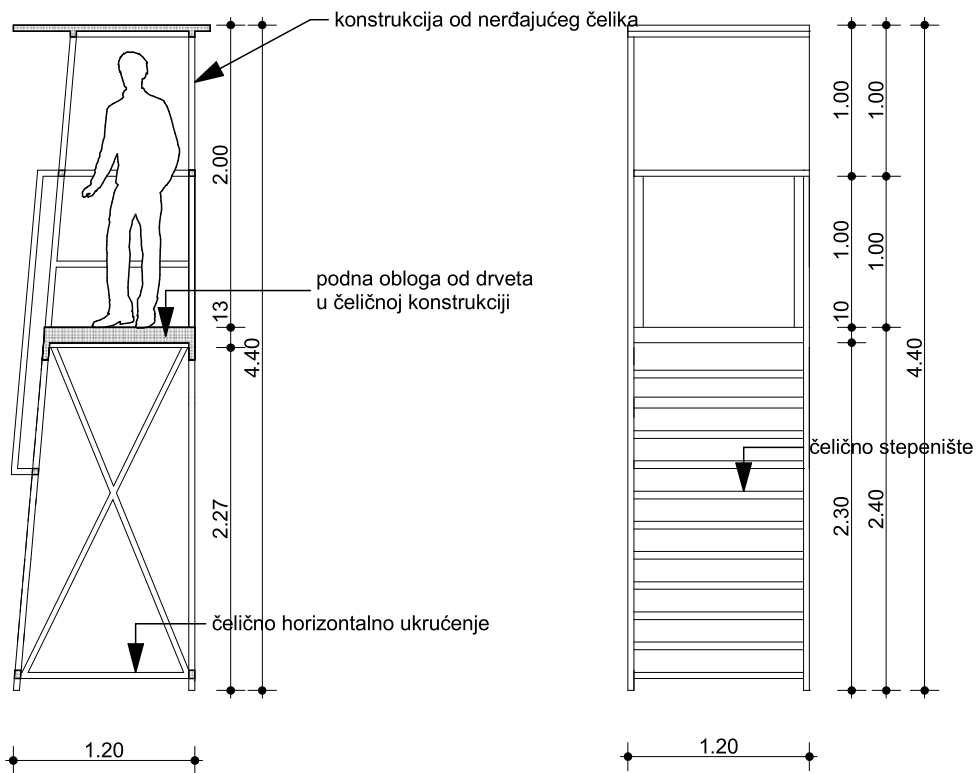
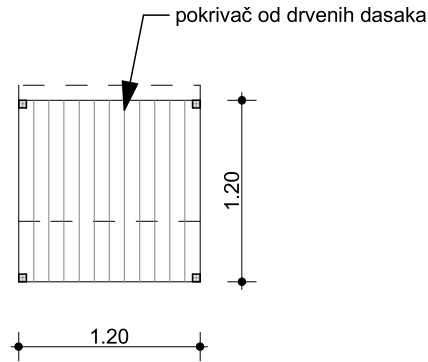

PROJEKTANT:		INVESTITOR:	
"CENTAR ZA PROJEKTOVANJE" DOO BAR ŠUŠANJ BB		"PINOS PLAYA" DOO BAR	
<i>Objekat:</i>	PRIVREMENI OBJEKTI NA KUPALIŠTU	<i>Lokacija:</i> KUPALIŠTE BR. 7F, OPŠTINA BAR, PO PROGRAMU PRIVREMENIH OBJEKATA U ZONI MORSKOG DOBRA U OPŠTINI BAR ZA PERIOD OD 2019 DO 2023 GODINE, I ATLASOM CRNOGORSKIH PLAŽA I KUPALIŠTA ZA PERIOD OD 2019 DO 2023 GODINE.	
<i>Glavni inženjer:</i>	arh. Branimir Leković, dipl.ing.	<i>Vrsta tehničke dokumentacije:</i> IDEJNO RJEŠENJE	
<i>Odgovorni inženjer:</i>	arh. Branimir Leković, dipl.ing.	<i>Dio tehničke dokumentacije:</i> ARHITEKTURA	<i>Razmjera:</i> 1:50
<i>Saradnik/ci:</i>	mr arh. Velimir Leković dipl.ing. bsc. arh. Nina Jovičević	<i>Prilog:</i> SPASILAČKA OSMATRAČNICA-KULA	<i>Broj priloga:</i> 03 <i>Broj strane:</i> 08
<i>Datum izrade i M.P.</i>	2019	<i>Datum revizije i M.P.</i>	

SPASILAČKA OSMATRAČNICA-KULA



KABINA ZA PRESVLAČENJE

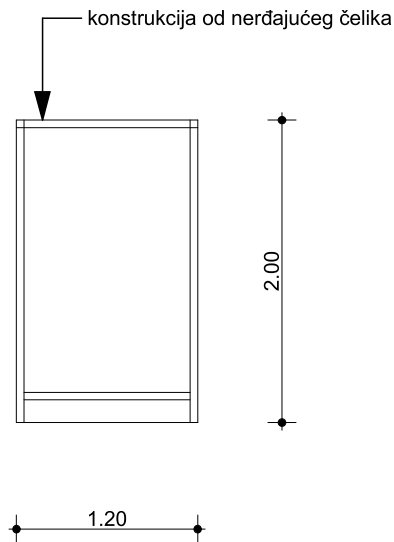
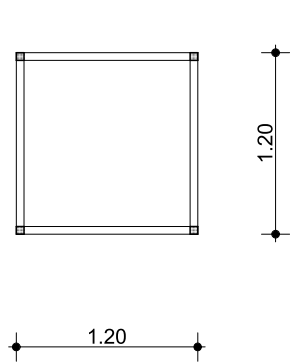

PROJEKTANT: "CENTAR ZA PROJEKTOVANJE" DOO BAR ŠUŠANJ BB		INVESTITOR: "PINOS PLAYA" DOO BAR	
<i>Objekat:</i>	PRIVREMENI OBJEKTI NA KUPALIŠTU	<i>Lokacija:</i> KUPALIŠTE BR. 7F, OPŠTINA BAR, PO PROGRAMU PRIVREMENIH OBJEKATA U ZONI MORSKOG DOBRA U OPŠTINI BAR ZA PERIOD OD 2019 DO 2023 GODINE, I ATLASOM CRNOGORSKIH PLAŽA I KUPALIŠTA ZA PERIOD OD 2019 DO 2023 GODINE.	
<i>Glavni inženjer:</i>	arh. Branimir Leković, dipl.ing.	<i>Vrsta tehničke dokumentacije:</i> IDEJNO RJEŠENJE	
<i>Odgovorni inženjer:</i>	arh. Branimir Leković, dipl.ing.	<i>Dio tehničke dokumentacije:</i> ARHITEKTURA	<i>Razmjera:</i> 1:50
<i>Saradnik/ci:</i>	mr arh. Velimir Leković dipl.ing. bsc. arh. Nina Jovičević	<i>Prilog:</i> KABINA ZA PRESVLAČENJE	<i>Broj priloga:</i> 03 <i>Broj strane:</i> 09
<i>Datum izrade i M.P.</i>	2019	<i>Datum revizije i M.P.</i>	

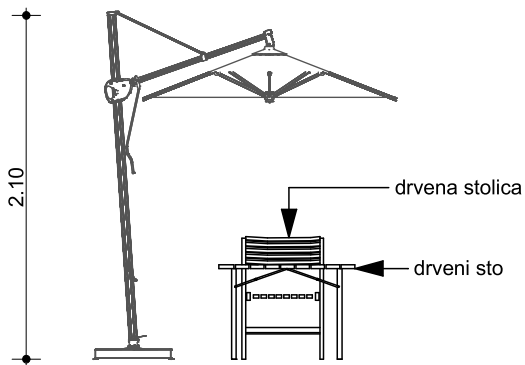
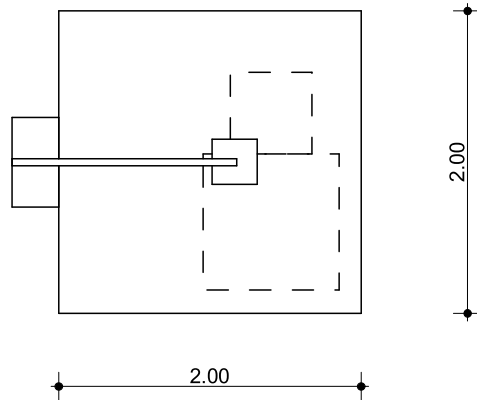

PROJEKTANT: "CENTAR ZA PROJEKTOVANJE" DOO BAR ŠUŠANJ BB		INVESTITOR: "PINOS PLAYA" DOO BAR	
<i>Objekat:</i>	PRIVREMENI OBJEKTI NA KUPALIŠTU	<i>Lokacija:</i> KUPALIŠTE BR. 7F, OPŠTINA BAR, PO PROGRAMU PRIVREMENIH OBJEKATA U ZONI MORSKOG DOBRA U OPŠTINI BAR ZA PERIOD OD 2019 DO 2023 GODINE, I ATLASOM CRNOGORSKIH PLAŽA I KUPALIŠTA ZA PERIOD OD 2019 DO 2023 GODINE.	
<i>Glavni inženjer:</i>	arh. Branimir Leković, dipl.ing.	<i>Vrsta tehničke dokumentacije:</i> IDEJNO RJEŠENJE	
<i>Odgovorni inženjer:</i>	arh. Branimir Leković, dipl.ing.	<i>Dio tehničke dokumentacije:</i> ARHITEKTURA	<i>Razmjera:</i> 1:50
<i>Saradnik/ci:</i>	mr arh. Velimir Leković dipl.ing. bsc. arh. Nina Jovičević	<i>Prilog:</i> PUNKT	<i>Broj priloga:</i> 03 <i>Broj strane:</i> 10
<i>Datum izrade i M.P.</i>	2019	<i>Datum revizije i M.P.</i>	

Oprema na kuli i punktu obuhvata: dvogled, bova za spašavanje, signalizacije zastavice, mobilni telefon i oprema za prvu pomoć.

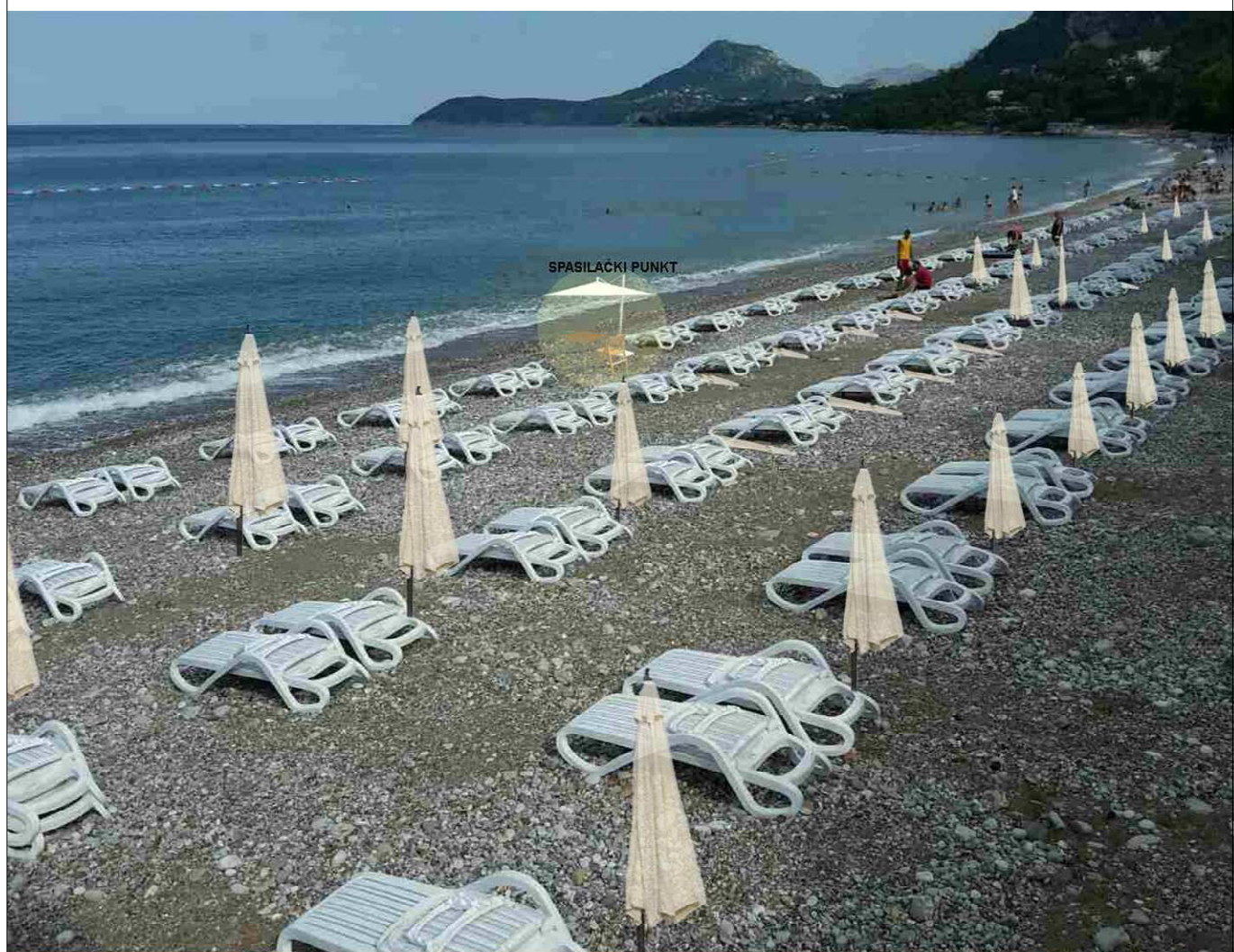

OSNOVA

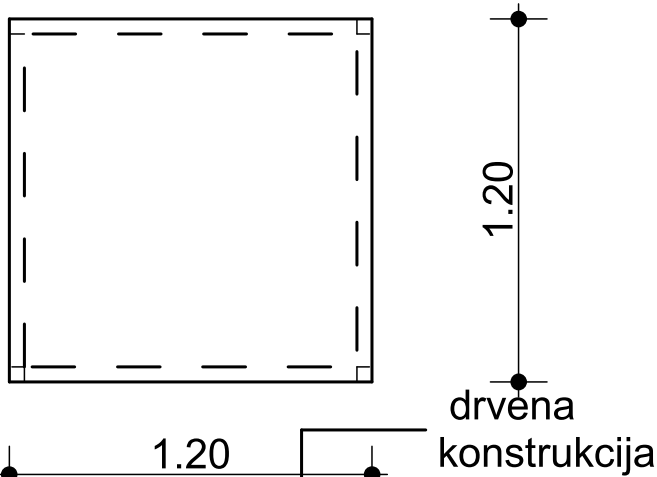

IZGLED

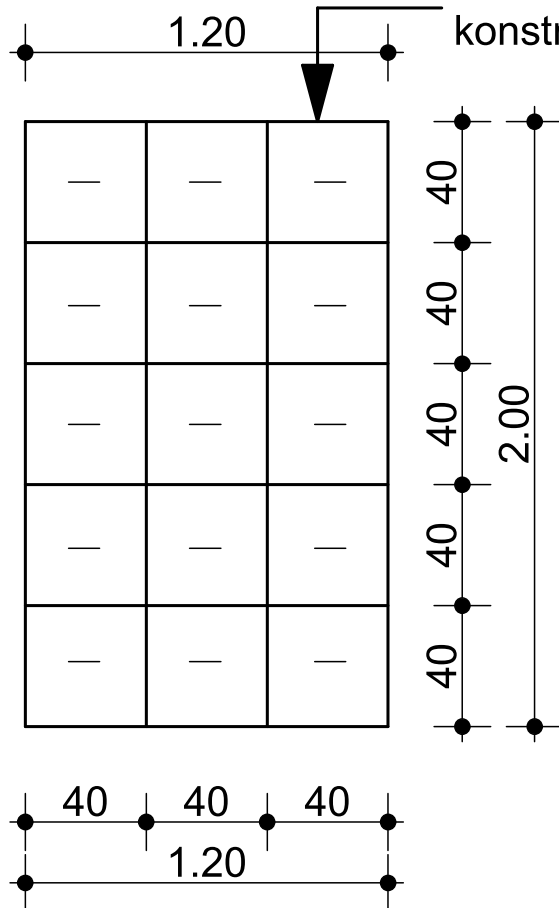

PROJEKTANT: "CENTAR ZA PROJEKTOVANJE" DOO BAR ŠUŠANJ BB		INVESTITOR: "PINOS PLAYA" DOO BAR	
<i>Objekat:</i>	PRIVREMENI OBJEKTI NA KUPALIŠTU	<i>Lokacija:</i> KUPALIŠTE BR. 7F, OPŠTINA BAR, PO PROGRAMU PRIVREMENIH OBJEKATA U ZONI MORSKOG DOBRA U OPŠTINI BAR ZA PERIOD OD 2019 DO 2023 GODINE, I ATLASOM CRNOGORSKIH PLAŽA I KUPALIŠTA ZA PERIOD OD 2019 DO 2023 GODINE.	
<i>Glavni inženjer:</i>	arh. Branimir Leković, dipl.ing.	<i>Vrsta tehničke dokumentacije:</i> IDEJNO RJEŠENJE	
<i>Odgovorni inženjer:</i>	arh. Branimir Leković, dipl.ing.	<i>Dio tehničke dokumentacije:</i> ARHITEKTURA	<i>Razmjera:</i> 1:25
<i>Saradnik/ci:</i>	mr arh. Velimir Leković dipl.ing. bsc. arh. Nina Jovičević	<i>Prilog:</i> SEF	<i>Broj priloga:</i> 03 <i>Broj strane:</i> 11
<i>Datum izrade i M.P.</i> 2019		<i>Datum revizije i M.P.</i>	

Rio S 175



Model	Vanjske mjere u metrima	Neto litraža
RIO S 175	1,75 x 0,65 x 0,766/0,880	396

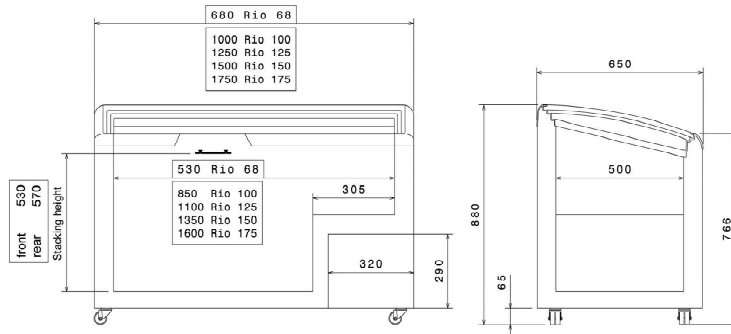

AHT

PROJEKTANT:

**"CENTAR ZA PROJEKTOVANJE" DOO
BAR ŠUŠANJ BB**

INVESTITOR:

"PINOS PLAYA" DOO BAR

Objekat:

**PRIVREMENI OBJEKTI
NA KUPALIŠTU**

Lokacija:

KUPALIŠTE BR. 7F, OPŠTINA BAR, PO PROGRAMU PRIVREMENIH OBJEKATA
U ZONI MORSKOG DOBRA U OPŠTINI BAR ZA PERIOD OD 2019 DO 2023 GODINE,
I ATLASOM CRNOGORSKIH PLAŽA I KUPALIŠTA ZA PERIOD OD 2019 DO 2023 GODINE.

Glavni inženjer:

arh. Branimir Leković, dipl.ing.

Vrsta tehničke dokumentacije:

IDEJNO RJEŠENJE

Odgovorni inženjer:

arh. Branimir Leković, dipl.ing.

Dio tehničke dokumentacije:

ARHITEKTURA

Razmjera:

1:25

Saradnik/ci:

mr arh. Velimir Leković dipl.ing.
bsc. arh. Nina Jovičević

Prilog:

**KONZERVATOR ZA
SLADOLED**

Broj priloga:

03

Broj strane:

12

Datum izrade i M.P.

2019

Datum revizije i M.P.

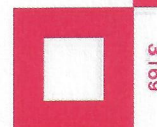

NB 2494

Certifikat o EU pregledu tipa

EU-type examination Certificate

Broj / No: **EMC 80170015**

Proizvod:
Product: Rashladna škrinja
Refrigerated display and storage cabinet (Commercial refrigerator)

Tip/model:
Type/model UDD 200 SCN, UDD 200 SCEBN, UDD 300 SCEBN, UDD 400 SCEBN,
UDD 500 SCEBN, UDD 500 SCEB, UDD 400 B2K

Komercijalni naziv:
Brand name: UGUR

Podnositelj zahtjeva:
Applicant: UGUR Sogutma Makinalari Sanayi ve Ticaret A.S., Yeni Sanayi Mahallesi
Devlet Karayolu Caddesi nr 127/C-09900 Nazilli-Aydin-TURKEY

Proizvođač:
Manufacturer: UGUR Sogutma Makinalari Sanayi ve Ticaret A.S., Yeni Sanayi Mahallesi
Devlet Karayolu Caddesi nr 127/C-09900 Nazilli-Aydin-TURKEY

Primijenjene norme:
Related standards: EN 55014-1:2006+A1:2009+A2:2011
EN 55014-2:1997+A11:2001+A2:2008
EN 61000-3-2:2014
EN 61000-3-3:2013

Broj izvještaja prijavljenog 80170015
tijela:
Notified Body Evaluation Report
No:

ZAKLJUČAK:

Potvrđuje se da je proizvod sukladan zahtjevima navedenih normi i bitnim zahtjevima EMC Direktive 2014/30/EU. Ovaj Certifikat omogućuje stavljanje CE znaka sukladnosti na proizvod ako su ispunjeni bitni zahtjevi svih direktiva koje se odnose na proizvod.

CONCLUSION:

The sample of the product is in accordance with requirements of the standards listed above and essential requirements of EMC Directive 2014/30/EU. This Certificate allows the marking of product by CE mark if requirements of all directives related to product are met.

Napomena:

Ovaj dokument je potvrda o sukladnosti pregledanog tehničkog rješenja proizvoda. Za sukladnost proizvoda identične tipске oznake odgovoran je podnositelj zahtjeva.

Remark:

This document is a certificate of conformity of the examined product technical design. The applicant is responsible for conformity of product with the same type/model name.

Rok valjanosti:
Period of validity:

12.04.2020.

Mjesto i datum:
Place and date:

Croatia, Zagreb, 13.04.2017.

Ocjenitelj
Assessor

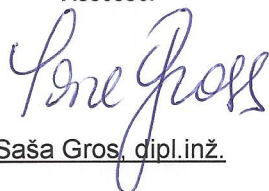
Saša Gros, dipl.inž.

KONČAR - Institut za
elektrotehniku d. d.
ZAGREB 12

Upravitelj SCERT-a
Head of SCERT Department

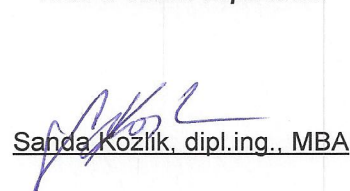
Sanda Kozlik, dipl.ing., MBA

NB 2494

Izveštaj o ocjenjivanju sukladnosti
Notified Body evaluation report

Broj / No: 80170015

Prema zahtjevu: Annex III of Directive 2014/30/EU
According to:

Proizvod: Product:	Rashladna škrinja Refrigerated display and storage cabinet (Commercial refrigerator)
Tip/model: Type/model	UDD 200 SCN, UDD 200 SCEBN, UDD 300 SCEBN, UDD 400 SCEBN, UDD 500 SCEBN, UDD 500 SCEB, UDD 400 B2K
Proizvođač: Manufacturer:	UGUR Sogutma Makinalari Sanayi ve Ticaret A.S., Yeni Sanayi Mahallesi Devlet Karayolu Caddesi nr 127/C-09900 Nazilli-Aydin-TURKEY

Ocjena dostavljene tehničke dokumentacije
Evaluation of submitted technical documentation

Bitni zahtjevi Essential requirements	Norme Standards	Dokazi Evidence	Rezultat Result
Annex I a) Emission requirements	EN 55014- 1:2006+A1:2009+A2:2011 EN 61000-3-2:2014 EN 61000-3-3:2013	Test Report: TR-2012044-1 27.03.2012. SGS AssessmentReport:2017-01- 21580-EMC, 10.04.2017. KONČAR-Electrical Engineering Institute	Compliant
Annex I b) Immunity requirements	EN 55014- 2:1997+A11:2001+A2:2008	Test Report: TR-2012044-1 27.03.2012. SGS	Compliant

Dokument(i) Part of documentation	Dokazi Evidence	Napomena Comment
A general description of product	Technical Construction file No. 140417	OK
Drawings and schemes	Technical Construction file No. 140417	OK
List of critical components	Technical Construction file No. 140417	OK

ZAKLJUČAK:

Tehničko rješenje uređaja zadovoljava bitne zahtjeve iz točke 1 Priloga 1 prema EMC Direktivi 2014/30/EU. Ovaj dokument je važeći samo zajedno s Certifikatom broj: EMC80170015

CONCLUSION:

The technical design of an apparatus meets the essential requirements set out in point 1 of Annex I according to EMC Directive 2014/30/EU. This document is only valid in conjunction with the Certificate No. EMC80170015

Mjesto i datum: Croatia, Zagreb, 13.04.2017.
Place and date:Ocjenitelj: Saša Gros, B.Sc.E.E.
AssessorKONČAR - Institut za
elektrotehniku d. d.
ZAGREB 12



Certifikat Certificate

Broj / No: **MD 80170001**

Proizvod: Rashladna škrinja
Product: (Refrigerated display and storage cabinet (Commercial refrigerator))

Tip/model: UDD 200 SCN, UDD 200 SCEBN, UDD 300 SCEBN, UDD 400 SCEBN,
Type/model UDD 500 SCEBN, UDD 500 SCEB, UDD 400 B2K

Podnositelj zahtjeva: UGUR Sogutma Makinalari Sanayi ve Ticaret A.S., Yeni Sanayi Mahallesi
Applicant: Devlet Karayolu Caddesi nr 127/C-09900 Nazilli-Aydin-TURKEY

Proizvođač: UGUR Sogutma Makinalari Sanayi ve Ticaret A.S., Yeni Sanayi Mahallesi
Manufacturer: Devlet Karayolu Caddesi nr 127/C-09900 Nazilli-Aydin-TURKEY

Primijenjene norme: EN 60335-2-89:2010*
Related standards: EN 60335-1:2012+A11:2014
EN 62233:2008
EN ISO 12100:2010

Broj i datum izvještaja o ispitivanju: TR_2012014_1+A1+A2+A3; Risk assessment report - UGUR
Test report No and date of issue: 11.01.2012, 16.03.2012, 22.04.2014, 18.06.2017.; 07.02.2017.

Ispitni izvještaj izdan od: SGS Belgium NV-Division SGS CEBEC; UGUR
Test report issued by the:

ZAKLJUČAK:

Potvrđuje se da je proizvod sukladan zahtjevima navedenih normi i bitnim zahtjevima MD Direktive 2006/42/EC. Ovaj Certifikat omogućuje stavljanje CE znaka sukladnosti na proizvod ako su ispunjeni bitni zahtjevi svih direktiva koje se odnose na proizvod.

CONCLUSION:

The sample of the product is in accordance with requirements of the standards listed above and essential requirements of MD Directive 2006/42/EC. This Certificate allows the marking of product by CE mark if requirements of all directives related to product are met.

Napomena:

Ovaj dokument je potvrda o sukladnosti pregledanog tehničkog rješenja proizvoda. Za sukladnost proizvoda identične tipske oznake odgovoran je podnositelj zahtjeva.

Remark:

This document is a certificate of conformity of the examined product technical design. The applicant is responsible for conformity of product with the same type/model name.

Rok valjanosti:
Period of validity:

12.04.2020.

Mjesto i datum:
Place and date:

Croatia, Zagreb, 13.04.2017.

Ocjenitelj
Assessor



Petar Gavran, dipl.inž.

*Nije u akreditaciji (Not under accreditation)

KONČAR M.P. Institut za
elektrotehniku d.d.
ZAGREB 12

Upravitelj SCERT-a
Head of SCERT Department

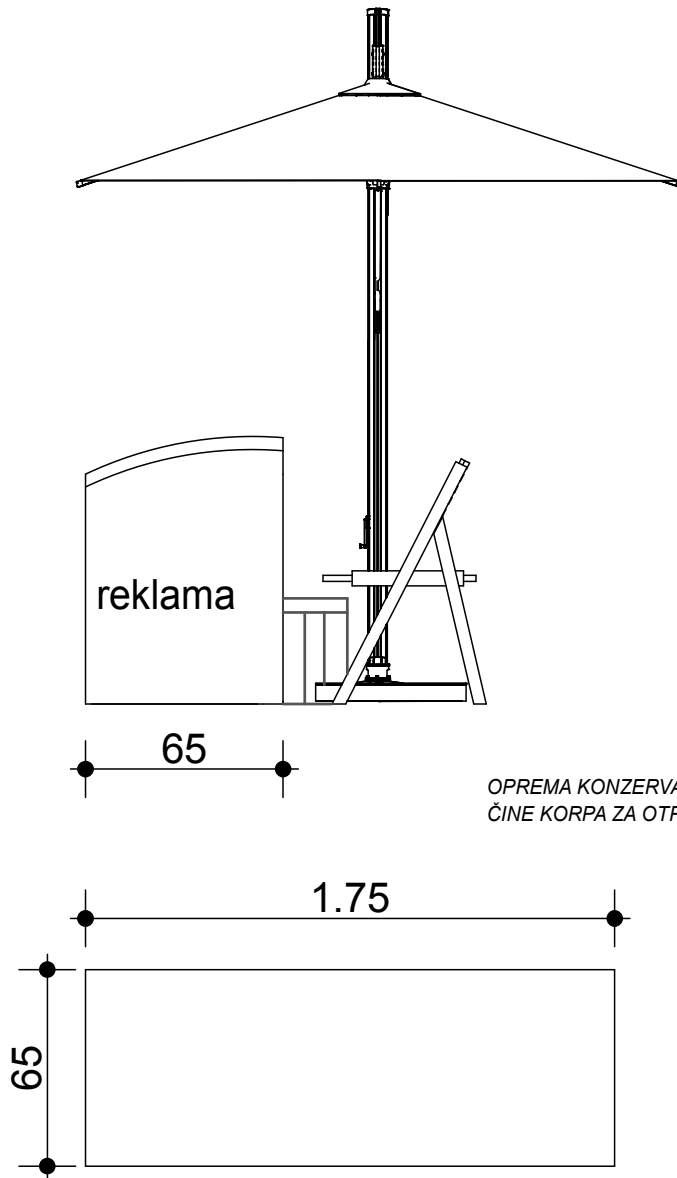
Sanda Kozlik, dipl.ing., MBA



OPREMA KONZERVATORA ZA SLADOLED
 ČINE KORPA ZA OTPATKE, SKLOPIVA STOLICA I SUNCOBAN

PROJEKTANT: "CENTAR ZA PROJEKTOVANJE" DOO BAR ŠUŠANJ BB		INVESTITOR: "PINOS PLAYA" DOO BAR	
<i>Objekat:</i>	PRIVREMENI OBJEKTI NA KUPALIŠTU	<i>Lokacija:</i> KUPALIŠTE BR. 7F, OPŠTINA BAR, PO PROGRAMU PRIVREMENIH OBJEKATA U ZONI MORSKOG DOBRA U OPŠTINI BAR ZA PERIOD OD 2019 DO 2023 GODINE, I ATLASOM CRNOGORSKIH PLAŽA I KUPALIŠTA ZA PERIOD OD 2019 DO 2023 GODINE.	
<i>Glavni inženjer:</i>	arh. Branimir Leković, dipl.ing.	<i>Vrsta tehničke dokumentacije:</i> IDEJNO RJEŠENJE	
<i>Odgovorni inženjer:</i>	arh. Branimir Leković, dipl.ing.	<i>Dio tehničke dokumentacije:</i> ARHITEKTURA	<i>Razmjera:</i> 1:25
<i>Saradnik/ci:</i>	mr arh. Velimir Leković dipl.ing. bsc. arh. Nina Jovičević	<i>Prilog:</i> KONZERVATOR ZA SLADOLED	<i>Broj priloga:</i> 03 <i>Broj strane:</i> 13
<i>Datum izrade i M.P.</i>	2019	<i>Datum revizije i M.P.</i>	

TRAMPOLINA

R 2.15

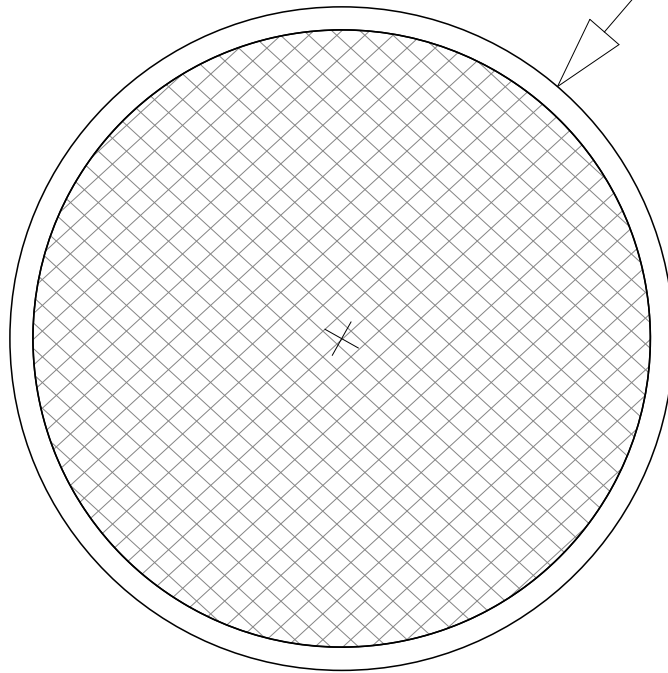

PROJEKTANT: "CENTAR ZA PROJEKTOVANJE" DOO BAR ŠUŠANJ BB		INVESTITOR: "PINOS PLAYA" DOO BAR	
<i>Objekat:</i>	PRIVREMENI OBJEKTI NA KUPALIŠTU	<i>Lokacija:</i> KUPALIŠTE BR. 7F, OPŠTINA BAR, PO PROGRAMU PRIVREMENIH OBJEKATA U ZONI MORSKOG DOBRA U OPŠTINI BAR ZA PERIOD OD 2019 DO 2023 GODINE, I ATLASOM CRNOGORSKIH PLAŽA I KUPALIŠTA ZA PERIOD OD 2019 DO 2023 GODINE.	
<i>Glavni inženjer:</i>	arh. Branimir Leković, dipl.ing.	<i>Vrsta tehničke dokumentacije:</i> IDEJNO RJEŠENJE	
<i>Odgovorni inženjer:</i>	arh. Branimir Leković, dipl.ing.	<i>Dio tehničke dokumentacije:</i> ARHITEKTURA	<i>Razmjera:</i> 1:50
<i>Saradnik/ci:</i>	mr arh. Velimir Leković dipl.ing. bsc. arh. Nina Jovičević	<i>Prilog:</i> TRAMPOLINA	<i>Broj priloga:</i> 03
<i>Datum izrade i M.P.</i>	2019	<i>Datum revizije i M.P.</i>	
			<i>Broj strane:</i> 14