

**OBRAZAC 1**

elektronski potpis projektanta	elektronski potpis revidenta
--------------------------------	------------------------------

INVESTITOR	ĆALOVIĆ LJUBICA
OBJEKAT	PRIVREMENI OBJEKAT – UGOSTITELJSKA TERASA
LOKACIJA	BROJ LOKACIJE 24.14 KP 1554 KO STARI BAR, OPŠTINA BAR
VRSTA TEHNIČKE DOKUMENTACIJE	<b>IDEJNO RJEŠENJE</b>
PROJEKTANT	<b>"URBANIZAM I PROJEKTOVANJE" d.o.o. Bar</b>
ODGOVORNO LICE	Gavrilo Vuković, izvršni direktor
GLAVNI INŽENJER	arh. ANDREA PAJKOVIĆ spec. sci. Licenca br: UPI 107/7 – 2576/2 od 10.05.2018.

elektronski potpis projektanta	elektronski potpis revidenta
--------------------------------	------------------------------

INVESTITOR

ĆALOVIĆ LJUBICA

---

OBJEKAT

PRIVREMENI OBJEKAT – UGOSTITELJSKA TERASA

---

LOKACIJA

BROJ LOKACIJE 24.14  
KP 1554 KO STARI BAR, OPŠTINA BAR

---

DIO TEHNIČKE  
DOKUMENTACIJE

ARHITEKTURA

---

PROJEKTANT

**"URBANIZAM I PROJEKTOVANJE" d.o.o. Bar**

---

ODGOVORNO LICE

Gavrilo Vuković, izvršni direktor

---

GLAVNI INŽENJER

arh. Andrea Pajković, spec. sci.  
Licenca br: UPI 107/7 – 2576/2 od 10.05.2018.

---

SARADNICI NA  
PROJEKTU

arh. Gavrilo Vuković, spec. sci.

---

## **1.2. SADRŽAJ:**

### **1. OPŠTA DOKUMENTACIJA**

1.1. NASLOVNA STRANA – OBRAZAC 1

1.2. SADRŽAJ PREDMETNE KNJIGE

1.3. UGOVOR IZMEĐU INVESTITORA I PRIVREDNOG DRUŠTVA, PRAVNOG LICA ZA IZRADU TEHNIČKE DOKUMENTACIJE

1.4. IZVOD IZ CENTRALNOG REGISTRA ZA PRIVREDNO DRUŠTVO ZA IZRADU TEHNIČKE DOKUMENTACIJE

1.5. LICENCA PRIVREDNOG DRUŠTVA ZA IZRADU TEHNIČKE DOKUMENTACIJE

1.6. LICENCA ODGOVORNOG PROJEKTANTA

1.7. POLISA ZA OSIGURANJE OD ODGOVORNOSTI PROJEKTANTA

1.8. URBANISTIČKI USLOVI

1.8.1 IZVOD IZ PROGRAMA PRIVREMENIH OBJEKATA NA PODRUČJU OPŠTINE BAR ZA PERIOD OD 2019. GODINE DO 2023. GODINE

1.8.2 LIST NEPOKRETNOSTI

1.8.3 UGOVOR O ZAKUPU POSLOVNOG PROSTORA

1.9. IZJAVA GLAVNOG INŽENJERA DA JE TEHNIČKA DOKUMENTACIJA IZRAĐENA U SKLADU SA VAŽEĆIM PROPISIMA – OBRAZAC 3

### **2. PROJEKTNİ ZADATAK**

2.1. UVOD

2.2. CILJ I SVRHA IZRADE TEHNIČKE DOKUMENTACIJE

2.3. PREDMET TEHNIČKE DOKUMENTACIJE

2.4. OSNOVE ZA PROJEKTOVANJE SA PODACIMA O ZAHTJEVANIM TEHNOLOŠKIM PROCESIMA

2.5. SPECIFIČNI ZAHTJEVI

2.6.POTPIS I OVJERA INVESTITORA

### **3. TEKSTUALNA DOKUMENTACIJA**

3.1.TEHNIČKI OPIS OBJEKTA

- OPŠTI PODACI O VRSTI I NAMJENI OBJEKTA
- OPIS LOKACIJE OBJEKTA
- OPIS FUNKCIONALNOG RJEŠENJA
- SPISAK PRIMJENJENIH PROPISA, PREPORUKA I VAŽEĆIH STANDARDA PREMA KOJIMA JE OBJEKAT PROJEKTOVAN I PREMA KOJIMA ĆE SE IZVODITI RADOVI.

### **4. GRAFIČKA DOKUMENTACIJA**

4.1. SITUACIJA

4.2.OSNOVA

4.3.OSNOVA KROVNE KONSTRUKCIJE

4.4.PRESJEK 1-1 2-2

4.5. IZGLED 1. 2.

4.6. 3D



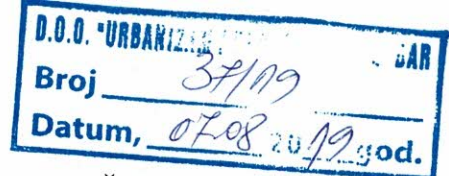

### 1.3. UGOVOR IZMEĐU INVESTITORA I PRIVREDNOG DRUŠTVA, PRAVNOG LICA ZA IZRADU TEHNIČKE DOKUMENTACIJE

#### UGOVOR O PROJEKTOVANJU (poslovno tehničkoj saradnji)

Zaključen 07.08.2019. godine, u Baru, između:

Naručioca: **ČALOVIĆ LJUBICA**

Projektanta: **Urbanizam i projektovanje d.o.o. Bar** (u daljem tekstu: Projektant) koga zastupa izvršni direktor Gavriilo Vuković.

#### Uvodne odredbe

Ugovorene strane saglasno utvrđuju da je Naručilac usvojio ponudu Projektanta u dijelu koji se odnosi na usluge izrade projektne dokumentacije – Idejnog rješenja za PRIVREMENI OBJEKAT - UGOSTITELJSKA TERASA 34,70m<sup>2</sup> na lokaciji - BROJ LOKACIJE 24.14, KP 1554 KO STARI BAR, OPŠTINA BAR.

Naručilac je dužan da prije početka posla dostavi projektantu geodetski snimak parcele, kopiju plana i list nepokretnosti, kao i projektni zadatak ovjeren od strane Naručioca.

Na osnovu usvojene ponude ugovarači zaključuju, saglasnošću svojih volja, predmetni ugovor kako slijedi:

#### Član 1 – PREDMET UGOVORA

Zaključenjem ugovora Naručilac povjerava Projektantu, a Projektant prihvata da izradi projektnu dokumentaciju, idejno rješenje za izgradnju privremenog objekta – ugostiteljska terasa, opština Bar, samo i isključivo prema važećem planu i urbanističkim uslovima, kao i na osnovu projektnog zadatka dostavljenog od strane Naručioca.

#### Član 2 – UGOVORENA CIJENA I NAČIN PLAĆANJA

Ugovorene strane su se saglasile da ugovorena cijena za izvršenje poslova iz člana 2. Ugovora bude regulisana aneksom ovog Ugovora, tj. zasebnim ugovorom.

#### Član 3 – OSTALE OBAVEZE UGOVORENIH STRANA

Ugovorene strane su izložene sledećim pravima i obavezama:

Projektant je lično odgovoran za svoj rad i obezbijediti će da su projektna dokumentacija i usluge:

- Napravljene u skladu sa tehničkim specifikacijama, prihvatljivom konstrukcijom i standardima kvaliteta.
- Poštuju i da su u skladu sa državnim regulativima i normama, uključujući i anti – seizmičke normative propisane za ovo podneblje.
- Napravljene da odgovaraju svrsi, tj. ispunjavaju sve zahtjeve neophodne za dobijanje građevinske dozvole.
- Projektant će povjerene poslove obaviti lično i neposredno, ali je ovlašćen da izvršenje određenih poslova povjeri i drugim stručnim, ovlašćenim licima.
- Projektant ne preuzima odgovornost za izvršenje ugovorenog posla ukoliko se ugovoreni posao ne može završiti usled zakonskih ili administrativnih smetnji kao i u slučaju eventualnih sudskih sporova vezanih za datu parcelu na kojoj je predviđena gradnja, osim ako su smetnje ili spor posledica projektantske greške ili nemarnosti.

#### **Član 4 – ZAŠTITA AUTORSKIH PRAVA**

Dizajn, konceptualno rješenje, idejno rješenje, glavni projekat smatraju se isključivo intelektualnom svojinom Projektanta, pa se naručilac posla potpisom na ovaj Ugovor obavezuje da istu izvede u svemu kako je predviđeno projektom.

Svaka promjena će biti uzajamno dogovorena između Ugovorenih strana. Bez odobrenja autora  
Naručilac ne može da kopira, širi ili dijeli projekte trećim licima.

Naručiocu se odobrava da u svrhu marketinga koristi materijal koji mu dostavi projektant. Projektant po ovom Ugovoru, nije ovlašćen da jednom završenu projektnu dokumentaciju prodaje, prosleđuje ili koristi za izradu projekata trećim licima u granicama dizajna, izgleda i funkcionalnog rasporeda objekata, što bi uticalo na jedinstvenost izgleda konačnog proizvoda po ovom Ugovoru.

Obje strane zadržavaju pravo da Projektnu dokumentaciju, dizajn i konačni izgled proizvoda koriste u marketinške svrhe, isključivo za vlastite aktivnosti.

#### **Član 5 – PRESTANAK MEĐUSOBNIH OBAVEZA PO OVOM UGOVORU**

Obaveze iz ovog Ugovora prestaju danom okončanja poslova koji su predmet ovog Ugovora ili saglasnim raskidom ugovora pri čemu će se isplata Izvršiocu posla obračunati srazmjerno stepenu dovršenosti dokumentacije i ostalih preuzetih obaveza po ovom Ugovoru.

Ugovorene strane su saglasne da se izmjene i dopune ugovora vrše uz obostranu saglasnost i u pisanoj formi.

Svi naknadni radovi biće precizirani u eventualnim aneksima na ovaj Ugovor.

## Član 6 – RJEŠAVANJE SPOROVA

Ugovorene strane su saglasne da eventualne sporove i druga pitanja do kojih dođe tokom sprovođenja ugovora rješavaju prijateljski i u duhu dobrih poslovnih običaja.

U slučaju bilo kakvog spora proisteklog iz ovog Ugovora, ugovorene strane usaglašavaju nadležnost Osnovnog Suda u Baru.

Ugovor je sačinjen u četiri (4) istovjetna primjerka, dok svaka ugovorna strana zadržava za svoje potrebe po dva (2) primjerka.

NARUČILAC

*Čalović Ljubica*  
ČALOVIĆ LJUBICA

PROJEKTANT

  
*Gavrilo Vuković*  
Gavrilo Vuković  
Izvršni direktor

**1.4. IZVOD IZ CENTRALNOG REGISTRA ZA PRIVREDNO DRUŠTVO ZA IZRADU  
TEHNIČKE DOKUMENTACIJE**





## IZVOD IZ CENTRALNOG REGISTRA PRIVREDNIH SUBJEKATA PORESKE UPRAVE

Registarski broj 5 - 0169182 / 017  
PIB: 02002779

Datum registracije: 15.04.2003.  
Datum promjene podataka: 31.01.2018.

### "URBANIZAM I PROJEKTOVANJE" BAR

Broj važeće registracije: /017

Skraćeni naziv: URBANIZAM I PROJEKTOVANJE  
Telefon:  
eMail:  
Datum zaključivanja ugovora:  
Datum donošenja Statuta: Datum promjene Statuta: 20.01.2018.  
Adresa glavnog mjesta poslovanja:  
Adresa za prijem službene pošte: VLADIMIRA ROLOVIĆA 15 BAR  
Adresa sjedišta: VLADIMIRA ROLOVIĆA 15 BAR  
Pretežna djelatnost: 7112 Inženjerske djelatnosti i tehničko savjetovanje  
Obavljanje spoljno-trgovinskog poslovanja: NE  
Oblik svojine: Privatna  
Porijeklo kapitala: Domaći  
Upisani kapital: 490.394,00Euro (Novčani 490.394,00Euro, nenovčani Euro )  
Stari registarski broj: 1-489-00

#### OSNIVAČI:

NEBOJŠA MILOŠEVIĆ 2212957220023 CRNA GORA

---

Uloga:	Osnivač
Udio:	0,28% Adresa: BJELIŠI 171 BAR CRNA GORA

---

**"YU LOVČEN" D.O.O. ZA TRGOVINU ,TRANSPORT,UGOSTITELJSTVO,TURIZAM I USLUGE U PROMETU SUTOMORE 02061392**

Uloga: Osnivač

Udio: 99,72% Adresa: POBRĐE BB. BAR

---

**LICA U DRUŠTVU:**

**GORAN PAJKOVIĆ** 0101958220066 CRNA GORA

Adresa: SUTOMORE,POBRĐE B.B. BAR CRNA GORA

Uloga: Ovlašćeni zastupnik

Ovlašćenja u prometu: ( )

Ovlašćen da djeluje: POJEDINAČNO ( )

---

**SNEŽANA BUJIĆ** 0905964225012

Adresa: BUL. "24 NOVEMBRA" BR. 12 BAR CRNA GORA

Uloga: Izvršni direktor

Ovlašćenja u prometu: Ograničeno ( U skladu sa odredbama Statuta )

Ovlašćen da djeluje: POJEDINAČNO ( )

---

**DARIJE PAJKOVIĆ** 1107988220089

Adresa: SUTOMORE , POBRĐE BB

Uloga: Ovlašćeni zastupnik

Ovlašćenja u prometu: ( )

Ovlašćen da djeluje: Nepoznata odgovornost ( )

---

**SNEŽANA PAJKOVIĆ**

Adresa:

Uloga: Ovlašćeni zastupnik

Ovlašćenja u prometu: ( )

Ovlašćen da djeluje: POJEDINAČNO ( )

---

Izdato: 11.06.2018 godine u 10:54h



Náčelnik

Sonja Cikić

*Sonja Cikić*

**1.5. LICENCA PRIVREDNOG DRUŠTVA ZA IZRADU TEHNIČKE  
DOKUMENTACIJE**

MINISTARSTVO ODRŽIVOG RAZVOJA I TURIZMA  
DIREKTORAT ZA INSPEKCIJSKI NADZOR I LICENCIRANJE  
Direkcija za licenciranje  
Broj: UPI 107/7-3133/2  
Podgorica, 14.06.2018. godine

Ministarstvo održivog razvoja i turizma, rješavajući po zahtjevu »URBANIZAM I PROJEKTOVANJE« D.O.O. Bar, za izdavanje licence projektanta i izvođača radova, na osnovu člana 135 st. 1 i 2 Zakona o planiranju prostora i izgradnji objekata ("Službeni list Crne Gore" br. 64/17) i člana 46 stav 1 Zakona o upravnom postupku ("Službeni list Crne Gore" br. 56/14, 20/15, 40/16 i 37/17), donosi

#### R J E Š E N J E

1. IZDAJE SE »URBANIZAM I PROJEKTOVANJE« D.O.O. Bar, LICENCA projektanta i izvođača radova.
2. Ova Licenca se izdaje na 5 (pet) godina.

#### O b r a z l o ž e n j e

Aktom, br.UPI 107/7-3133/1 od 11.06.2018.godine, »URBANIZAM I PROJEKTOVANJE« D.O.O. Bar, obratilo se ovom ministarstvu za izdavanje licence projektanta i izvođača radova.

Uz zahtjev imenovano privredno društvo, dostavilo je ovom ministarstvu sledeće dokaze:

- Rješenje Ministarstva održivog razvoja i turizma br. UPI 107/7-2576/2 od 10.05.2018.godine, kojim je Pajković Andrei, diplomiranom inženjeru arhitekture, izdata licenca ovlašćenog inženjera za obavljanje djelatnosti izrade tehničke dokumentacije i građenja objekta;
- Ugovor o radu zaključen između poslodavca »URBANIZAM I PROJEKTOVANJE« D.O.O. Bar i Pajković Andree; br. 01/06-1 od 01.06.2018.godine, gdje je u čl. 2 Ugovora imenovana zasnovala radni odnos na neodređeno vrijeme;
- Izvod iz Centralnog Registra Privrednih subjekata Poreske uprave za imenovano privredno društvo, registarski broj: 5-0169182/017 od 15.04.2003.godine.

Ministarstvo održivog razvoja i turizma, razmotrilo je podnijeti zahtjev pa je odlučilo kao u dispozitivu ovog rješenja, a ovo iz sledećih razloga:

Naime, članom 122 stav 1 Zakona o planiranju prostora i izgradnji objekata („Službeni list Crne Gore“ broj 64/17), propisano je da privredno društvo koje izrađuje tehničku dokumentaciju (projektant), odnosno privredno društvo koje gradi objekat (izvođač radova), dužno je da za obavljanje djelatnosti izrade tehničke dokumentacije dijela tehničke dokumentacije, odnosno građenje ili izvođenje pojedinih radova ovlašćeni inženjer može da bude fizičko lice koje obavlja poslove izrade tehničke dokumentacije odnosno građenje ili izvođenje pojedinih vrsta radova na građenju objekta, ima najmanje jednog zaposlenog ovlašćenog inženjera po vrsti projekta, koji izrađuje i to: arhitektonski, građevinski, elektrotehnički i mašinski projekat, odnosno vrsti radova koje izvodi na osnovu tih projekata. Stavom 2 istog člana Zakona, propisano je da obavljanje pojedinih poslova iz stava 1 ovog člana, projektant, odnosno izvođač radova može da obezbijedi na osnovu zaključenog ugovora sa drugim privrednim društvom koje ima zaposlenog ovlašćenog inženjera za određenu vrstu projekta, odnosno radova.

Članom 3 stav 1 tačka 3 Pravilnika o načinu i postupku izdavanja, mirovanja licence i načinu vođenja registra licenci („Službeni list Crne Gore“ broj 79/17), utvrđene su vrste licenci, a između ostalih i licenca projektanta i izvođača radova, koja se izdaje privrednom društvu za obavljanje djelatnosti izrade tehničke dokumentacije i građenje objekta.



Članom 5 stav 1 tač. 1-2. Pravilnika, utvrđeno je da se u postupku izdavanja licence projektanta, odnosno izvođača radova, provjerava: da li podnosilac zahtjeva u radnom odnosu ima zaposlenog ovlaštenog inženjera i licencu ovlaštenog inženjera.

Članom 137 stav 2 Zakona, propisano je da se licenca za privredno društvo, izdaje se na pet godina.

Rješavajući po predmetnom zahtjevu, a na osnovu uvida u dostavljene dokaze, ovo ministarstvo nalazi, da su se u konkretnoj pravnoj stvari stekli uslovi za primjenu čl. 122 stav 1 i 135 stav 2 Zakona o planiranju prostora i izgradnji objekata, a u vezi čl 3 stav 1 tač. 1 i čl. 4 Pravilnika o načinu i postupku izdavanja, mirovanja licence i načinu vođenja registra licenci.

Saglasno izloženom, riješeno je kao u dispozitivu ovog rješenja.

PRAVNA POUKA: Protiv ovog rješenja može se pokrenuti upravni spor tužbom kod Upravnog suda Crne Gore u roku od 20 dana od dana prijema istog.

OVLAŠĆENO SLUŽBENO LICE  
Nikola Petrović



## **1.6. LICENCA ODGOVORNOG INŽENJERA**

MINISTARSTVO ODRŽIVOG RAZVOJA I TURIZMA  
DIREKTORAT ZA INSPEKCIJSKI NADZOR  
I LICENCIRANJE

Direkcija za licenciranje  
Broj: UPI 107/7-2576/2  
Podgorica, 10.05.2018. godine

Ministarstvo održivog razvoja i turizma, rješavajući po zahtjevu Andree Pajković, Spec.Sci.arhitekture, iz Bara, za izdavanje licence za ovlašćenog inženjera, na osnovu člana 135 st. 1 i 2 Zakona o planiranju prostora i izgradnji objekata ("Službeni list Crne Gore " br. 64/17) i člana 46 stav 1 Zakona o upravnom postupku ("Službeni list Crne Gore " br. 56/14, 20/15, 40/16 i 37/17), donosi

RJEŠENJE

1. IZDAJE SE ANDREI PAJKOVIĆ, Spec.Sci.arhitekture, iz Bara, LICENCA ovlašćenog inženjera za obavljanje djelatnosti izrade tehničke dokumentacije i građenje objekta.
2. Ova Licenca se izdaje na neodređeno vrijeme.

Obrazloženje

Aktom, br. UPI 107/7-2576/1 od 19.04.2018.godine, Andrea Pajković, Spec.Sci.arhitekture, iz Bara, obratila se ovom ministarstvu zahtjevom za izdavanje licence ovlašćenog inženjera za obavljanje djelatnosti izrade tehničke dokumentacije i građenje objekta.

Uz zahtjev imenovana je ovom ministarstvu dostavila sledeće dokaze:

- Lična karta (ovjerena fotokopija);
- Diploma postdiplomskih specijalističkih akademskih studija Arhitektonskog fakulteta Univerziteta Crne Gore, br.237 od 26.08.2015. godine (ovjerena fotokopija);
- Uvjerenje o završenom stručnom osposobljavanju izdato od strane »Art Build« d.o.o. Bijelo Polje br.206 od 23.10.2015. godine;
- Liste referenci izdate od strane »Centar za projektovanje« d.o.o. Bar od aprila 2018. godine;
- Radna knjižica (ovjerena fotokopija);
- Uvjerenje Ministarstva pravde da u kaznenoj evidenciji ne postoje podaci o osuđivanosti za imenovanu.

Ministarstvo održivog razvoja i turizma, razmotrilo je podnijeti zahtjev pa je odlučilo kao u dispozitivu ovog rješenja, a ovo iz sledećih razloga:

Naime, članom 123 stav 1 Zakona o planiranju prostora i izgradnji objekata (»Službeni list Crne Gore « br. 64/17), propisano je da ovlašćeni inženjer može da bude fizičko lice koje obavlja poslove izrade tehničke dokumentacije odnosno građenje objekta, odgovarajuće struke, sa visokim obrazovanjem, odnosno najmanje kvalifikacijom VII1 podnivoa okvira kvalifikacije i najmanje tri godine radnog iskustva na stručnim poslovima izrade tehničke dokumentacije i građenja objekta.

Članom 3 stav 1 tačka 1 Pravilnika o načinu i postupku izdavanja, mirovanja licence i načinu vođenja registara licenci ( »Službeni list Crne Gore «, br. 79/17), utvrđene su vrste licenci, a između ostalih i licenca ovlašćenog inženjera koja se izdaje fizičkom, licu za obavljanje djelatnosti izrade tehničke dokumentacije i građenje objekta.

Članom 4 stav 1 tač. 1-4. Pravilnika, utvrđeno je da se u postupku izdavanja licence ovlaštenog inženjera, provjerava: 1) identitet podnosioca zahtjeva; 2) da li podnosilac zahtjeva posjeduje visoko obrazovanje, odnosno najmanje kvalifikacije VII1 podnivoa okvira kvalifikacija, odnosno da li je izvršeno priznavanje inostrane obrazovne isprave najmanje kvalifikacije VII1 podnivoa okvira kvalifikacija; 3) da li podnosilac zahtjeva ima najmanje tri godine radnog iskustva na stručnim poslovima izrade tehničke dokumentacije i građenju objekata sa visokim obrazovanjem, odnosno najmanje kvalifikacije VII1 podnivoa okvira kvalifikacije i 4) da li je podnosilac zahtjeva osuđivan za krivično djelo za koje se gonjenje preduzima po službenoj dužnosti.

Stavom 3 istog člana Pravilnika, utvrđeno je da se radno iskustvo u smislu stava 1 tačka 3 ovog člana, smatra radno iskustvo u svojstvu saradnika na izradi tehničke dokumentacije na građenju objekata, odnosno izvođenja pojedinih radova na građenju objekata. Stavom 4 istog člana Pravilnika, utvrđeno je da se izuzetno od stava 3 ovog člana, fizičkom licu koje posjeduje licencu za izradu tehničke dokumentacije i građenje objekata, izdatu po propisima koji su važili do donošenja ovog propisa, radno iskustvo može dokazati na osnovu uvida u dokumentaciju koja je bila osnov za njeno izdavanje.

Članom 137 stav 1 Zakona, propisano je da se licenca za fizičko lice izdaje na neodređeno vrijeme.

Rješavajući po predmetnom zahtjevu, a na osnovu uvida u dostavljene dokaze, ovo ministarstvo nalazi, da su se u konkretnoj pravnoj stvari stekli uslovi za primjenu čl. 123 stav 1 i 135 stav 2 Zakona o planiranju prostora i izgradnji objekata, a u vezi čl 3 stav 1 tač. 1 i čl. 4 Pravilnika o načinu i postupku izdavanja, mirovanja licence i načinu vođenja registra licenci.

Saglasno izloženom, riješeno je kao u dispozitivu ovog rješenja.

PRAVNA POUKA: Protiv ovog rješenja može se pokrenuti upravni spor tužbom kod Upravnog suda Crne Gore u roku od 20 dana od dana prijema istog.

OVLAŠČENO SLUŽBENO LICE

Nikola Petrović



## **1.7. POLISA ZA OSIGURANJE OD ODGOVORNOSTI PROJEKTANTA**



Filijala/O.J.:	011	Broj Polise:	ODG000435
Šifra zastupnika:	539	Novo/Obrnova:	0582227
Kanal Prodaje:	DIREKT	Veza sa Polisom:	

## POLISA OSIGURANJA ODGOVORNOSTI

PODACI O UGOVARACU OSIGURANJA:		PODACI O OSIGURANIKU:	
URBANIZAM I PROJEKTOVANJE DOO BAR		URBANIZAM I PROJEKTOVANJE DOO BAR	
JMBG/PIB: 02002779		JMBG/PIB: 02002779	
V.ROLOVIČA 15 - BAR		V.ROLOVIČA 15 - BAR	
TRAJANJE OSIGURANJA: Polisa važi od	01.07.2019 u 00:00	do	30.06.2020. 23:59

USLOVI OSIGURANJA: Ovo osiguranje je zaključeno shodno ZOO i sledećim uslovima: Opšti uslovi za osiguranje projektantske odgovornosti (US-odp/99-06-g)

NAČIN OSIGURANJA: Osigurava se na sume osiguranja koje je odredio ugovarač osiguranja

Osigurava se:	Suma Osiguranja €	Premija €
Šifra:131100DP		

### 1. Opasnost: Projektantska odgovornost

1.1. (P.O.- Osiguranje projektantske odgovornosti): Osiguranjem su pokriveni odštetni zahtjevi (zahtjevi za naknadu štete), ispostavljeni osiguraniku za štete nastale usled greške u tehničko računskim i statičkim osnovama, te izračunavanjima, kalkulacijama, konstrukciji i tehničkoj izradi projektne dokumentacije, ukoliko greška, za vrijeme pokrivanja osiguranja ima za posledicu oštećenje ili uništenje osiguranog objekta (takozvana fizička oštećenja), koji se izvodi odnosno izgrađuje/ montira po projektu kojeg je izradio osiguranik. Po ovim uslovima se pod objektima smatraju kako građevinski objekti tako i mašinska, električna i dr. (ostala) oprema. Inključeno je osiguravajuće pokrivenje koje se odnosi na greške koje proizlaze iz tehničkog nadzora ili konsaltinga. Inključeno je pokrivenje tokom garancije, od jedne godine. Osiguranje se odnosi na predviđenu vrijednost projektnih radova u narednoj godini u iznosu od 20.000,00 €. Prilog: Uputnik koji predstavlja sastavni dio ugovora o osiguranju. Učešće u šteti 10%, minimum 300 € ...	100.000,00€	210,67€
---	-------------	---------

A Osiguranik kod svake štete učestvuje sa 10% od priznate štete a min 0,3% od sume osiguranja na polisi (0%)

Godišnji agregat je jednostruki , 100.000,00 €. Osiguranje projektantske odgovornosti .

BRUTO PREMIJA:	210.67€
POREZ NA PREMIJU:	18.96€
UKUPNA PREMIJA ZA NAPLATU:	229.63€

UGOVORENI NAČIN I DINAMIKA PLAĆANJA PREMIJE OSIGURANJA:

Način plaćanja prve uplate POPRFAK

1.	28.06.2019	229.63
----	------------	--------

Molimo vas da naznačeni iznos u ugovorenom roku uplatite na naš žiro račun: 510-8173-62 CKB; 550-3596-62 SGM; 530-1357-16 NLB; 535-4815-87 PB; 565-203-60 LB

sa pozivom na broj: R\_ODG000435

Pravo na naknadu štete po ovoj polisi počinje od dana i časa koji je na polisi označen kao početak osiguranja ukoliko je do tada plaćena premija, a inače po isteku 24 časa dana kada je premija plaćena (čl. 1010 st. 1 Zakona o obl. odnosima (SlRCCG br. 47/08)) Ukoliko se premija ne plaća u dogovorenim rokovima primjenjuje se Zakon o obligacionim odnosima.

Ako nije obračunata premija za prošireno osiguravajuće pokrivenje ili za povećanu opasnost, osiguranik ima osiguravajuće pokrivenje samo za dio odštete odnosno naknade iz osiguranja, u srazmjeri između premije koja je obračunata i premije koja je trebala biti obračunata.

U skladu sa Zakonom o zaštiti podataka o ličnosti ugovarač osiguranja daje izričitu saglasnost osiguravaču da koristi i obrađuje lične podatke iz ugovora o osiguranju, kao i saglasnost da navedene podatke može prenositi na druga pravna lica u zemlji i inostanstvu, a čije učešće je neophodno za ispunjavanje obaveza iz ugovora o osiguranju. Ugovarač osiguranja daje saglasnost da se lični podaci koriste za vrijeme trajanja osiguranja u svrhu zbog koje su i dati, odnosno u svrhu ispunjavanja obaveza iz ugovora o osiguranju. Ovu saglasnost ugovarač osiguranja daje i za posebne kategorije ličnih podataka, a u slučaju da je obrada takvih podataka potrebna za ispunjenje obaveza iz ugovora o osiguranju. Ugovarač osiguranja daje saglasnost da se lični podaci koriste i u marketinške svrhe (slanje ponuda i promotivnih materijala osiguravača), s tim da se ova saglasnost može opozvati pisanim obavještenjem upućenim na adresu ugovarača osiguranja. Osiguranik se obavezuje da će sve lične podatke obrađivati i čuvati u skladu sa zakonom. Sa sadržinom ove odredbe, upoznat i saglasna, i sva lica sa čijim ličnim podacima je ugovarač osiguranja u ovom osiguranju, a što ugovarač osiguranja potvrđuje potpisom ugovora o osiguranju.

PLAMENAC PETAR

Osiguravač

28.06.2019

Ugovarač osiguranja

\* Osiguravač zadržava pravo da u roku od 30 dana od dana izdavanja polise, ispravi računske ili neke druge greške učinjene od strane zastupnika. Uslovi osiguranja koji prate ovu polisu (osim ZOO) surugovaraču uručeni i čine sastavni dio ove polise, što potvrđuje svojim potpisom ugovarač osiguranja.

## **1.8. URBANISTIČKO TEHNIČKI USLOVI**

## URBANISTIČKI USLOVI

1.	<p style="text-align: center;"><u>Sekretarijat za uređenje prostora</u></p> <p><b>Broj:</b> 07-352/19-627</p> <hr style="width: 20%; margin-left: 0;"/> <p><b>Datum:</b> 27.06.2019.god.</p> <hr style="width: 20%; margin-left: 0;"/>	 <p style="text-align: center;">Crna Gora <b>O P Š T I N A B A R</b></p>												
2.	<p>Sekretarijat za uređenje prostora Opštine Bar, rješavajući po zahtjevu <b>Čalović Ljubice iz Bara</b>, na osnovu člana 116 Zakona o planiranju prostora i izgradnji objekata (»Sl. list CG«, broj : 64/17, 44/18, 63/18 i 11/19), Pravilnika o bližim uslovima za postavljanje odnosno građenje privremenih objekata, uređaja i opreme (»Sl. list CG«, broj 64/17), Odluke o donošenju programa građenja, postavljanja i uklanjanja privremenih objekata na teritoriji Opštine Bar (»Sl. list CG« - opštinski propisi, broj 13/19) , Programa privremenih objekata na području Opštine Bar za period od 2019.godine do 2023.godine (» Sl. list CG« - opštinski propisi, broj 13/19) i Ugovora o zakupu broj 04-460/19-1246 od 20.06.2019.godine, izdaje:</p>													
3.	<p><b>URBANISTIČKE USLOVE</b></p> <p><b>za izradu tehničke dokumentacije</b></p> <p><b>za postavljanje privremenog objekta:</b></p> <p><b>Ugostiteljska terasa</b> – lokacija označena br.24.14 potez Stari Bar u Opštini Bar predviđena- Programom privremenih objekata na području Opštine Bar za period od 2019. do 2023. godine</p>													
4.	<b>PODNOŠILAC ZAHTJEVA:</b>	<b>Čalović Ljubica</b>												
5.	<b>PLANIRANO STANJE</b>													
5.1	<b>Namjena objekta, površina i lokacija objekta</b>													
	<p><b>Lokacija:</b> br.24.14 – Stari Baru Opštini Bar – katastarska parcela broj 1554 KO Stari Bar</p> <p><b>Ugostiteljska terasa - P= 34,7m<sup>2</sup></b></p> <p><b><u>Tabelarni prikaz lokacije:</u></b></p> <p style="text-align: center;">24. STARI BAR <span style="margin-left: 100px;">DRŽAVNO ZEMLJIŠTE ZONA IV</span></p> <table border="1" style="width: 100%; border-collapse: collapse; margin-top: 10px;"> <thead> <tr> <th style="width: 10%;">Broj lokacije</th> <th style="width: 20%;">Vrsta objekta</th> <th style="width: 20%;">Namjena objekta</th> <th style="width: 10%;">Površina lokacije po m<sup>2</sup></th> <th style="width: 25%;">Opis privremenog objekta</th> <th style="width: 15%;">Intervencije</th> </tr> </thead> <tbody> <tr> <td style="background-color: #90EE90; text-align: center;">24.14</td> <td>Ugostiteljska terasa; Montažno-demontažna</td> <td>Ugostiteljska djelatnost</td> <td style="text-align: center;">34.7</td> <td>Terasa natkrivena drvenom konstrukcijom. Pokrivač je crijep. Pod je keramika na betonskoj podlozi.</td> <td>Uskladiti boje mobilijara. Dopuniti zelenilokroz viseće saksije od prirodnih materijala i izbaciti plastične iz upotrebe.</td> </tr> </tbody> </table>		Broj lokacije	Vrsta objekta	Namjena objekta	Površina lokacije po m <sup>2</sup>	Opis privremenog objekta	Intervencije	24.14	Ugostiteljska terasa; Montažno-demontažna	Ugostiteljska djelatnost	34.7	Terasa natkrivena drvenom konstrukcijom. Pokrivač je crijep. Pod je keramika na betonskoj podlozi.	Uskladiti boje mobilijara. Dopuniti zelenilokroz viseće saksije od prirodnih materijala i izbaciti plastične iz upotrebe.
Broj lokacije	Vrsta objekta	Namjena objekta	Površina lokacije po m <sup>2</sup>	Opis privremenog objekta	Intervencije									
24.14	Ugostiteljska terasa; Montažno-demontažna	Ugostiteljska djelatnost	34.7	Terasa natkrivena drvenom konstrukcijom. Pokrivač je crijep. Pod je keramika na betonskoj podlozi.	Uskladiti boje mobilijara. Dopuniti zelenilokroz viseće saksije od prirodnih materijala i izbaciti plastične iz upotrebe.									





### **Opšti uslovi:**

Privremeni objekti se mogu postavljati odnosno graditi pod uslovom da :

- Ne narušavaju komunalne funkcije
- Ne ugrožavaju infrastrukturu i pješačke komunikacije
- Se ne postavljaju na uređenim zelenim površinama, već isključivo na neuređenim površinama koje bi se postavljanjem privremenog objekta oplemenile
- Ne narušavaju integritet kulturnih dobara sa zaštićenom okolinom
- Ne ugrožavaju životnu sredinu (prekomjerna buka, štetna isprenja, zagađenja, stvaranje opasnog otpada i sl.)
- Ne nalaze se u neposrednoj blizini definisanoj Programom primarnih ugostiteljskih objekata osim ako nisu u funkciji primarnog ugostiteljskog objekta
- Ne ometaju ulaz u drugi poslovni ili stambeni prostor
- Ne zaklanjaju izlog drugog poslovnog prostora
- Ne zaklanjaju pogled na poznate gradske vizure
- Ne ometaju rad muzeja, školskih ustanova, vjerskih objekata i slično,
- Ne ometaju pristup vozila hitnih i komunalnih službi
- Se licima smanjene pokretljivosti i licima sa invaliditetom obezbijedi nesmetan pristup i korišćenje

Privremeni objekti moraju se svojim izgledom i gabaritom uklapati u ambijent lokacije na kojoj se pozicioniraju.

### **Uslovi za ugostiteljsku terasu:**

Ugostiteljska terasa (u daljem tekstu: terasa) je prostor ispred ili pored ugostiteljskog objekta koji je u njegovoj funkciji. Ulazi u nju mogu biti sa strana u liniji sa trotoarom zgrade, a mogu biti i na centru frontalnog dijela terase, kao i obje ove mogućnosti.

Horizontalni gabariti terasa su zavisni od širine poslovnog prostora koji se koristi. Površina na koju se terasa ugostiteljskog objekta može postavljati određena je dužinom fronta ugostiteljskog objekta. Površina terase može biti proširena na okolnu površinu, pod uslovom da se pribavi saglasnost vlasnika, odnosno korisnika prostora dijela zgrade ispred kog se terasa postavlja;

Terasa se, po pravilu, postavlja tako da bude odvojena od zgrade u kojoj se ugostiteljski objekat nalazi, a kada se postavlja uz zgradu ne smije ometati glavne pješačke tokove i narušavati arhitektonske i urbanističke vrijednosti zgrade;

U nastavku su smjernice za postavljanje terase u odnosu na kolske saobraćajnice sa pripadajućim trotoarom:

- širina dijela trotoara za kretanje pješaka mora biti najmanje 2m u I i II zoni, u ostalim zonama najmanje 1.2 m;
- širina dijela trotoara za kretanje pješaka kod terase duže od 6 m, terase u nizu i terase postavljene u neposrednoj blizini pješačkog prelaza, stajališta javnog prevoza i raskrsnice mora biti najmanje 2 m;
- ivica terase mora biti udaljena od ivice kolovoza koji je bez trotoara najmanje 0.3 m;



- ivica terase mora biti udaljena od pješačkog prelaza najmanje 2 m;
- ivica terase mora biti udaljena od stajališta javnog prevoza najmanje 2 m.

Ukoliko se postavljaju terase u nizu, granična linija koja ih odvaja od kolskog, odnosno pješačkog saobraćaja, mora biti pravilna, bez naizmjeničnih pješačkih putanja.

U nastavku su smjernice za postavljanje terase u odnosu na objekte i urbani mobilijar:

- terasa ne smije ometati ulaz u drugi poslovni ili stambeni prostor;
- terasa ne smije zaklanjati izlog drugog poslovnog prostora niti ometati njegov rad, kao i muzeja, školskih ustanova, vjerskih objekata i sl.;
- ukoliko se postavlja u blizini drveta, žardinjere, sadnice, žive ograde i drugog objekta zelenila, mora omogućiti njihovo nesmetano održavanje;
- terasa ne smije ometati pogled na poznate gradske vizure;
- u blizini spomenika, skulptura, fontana ili česmi, postavlja se na rastojanju ne manjem od 2.5 m, tako da se ne nalazi na njima pripadajućim površinama, i da omogućava njihovo nesmetano održavanje i korišćenje;
- ukoliko lokacija to dozvoljava, može se postaviti ispred objekta za pružanje ugostiteljskih usluga (privremenog ili stalnog)

Terasa se organizuje na postojećoj gotovoj podlozi, a u slučaju da postojeća podloga nije odgovarajuća, može se postaviti montažno-demontažna podloga (deking ili sl.) ili izuzetno betonska podloga. Podna platforma ne može biti visine veće od 10 cm.

Betoniranje podloge za postavljanje ugostiteljskih terasa nije dozvoljeno u granicama zaštićenih prirodnih dobara, u granicama nepokretnog kulturnog dobra i njegove zaštićene okoline, kao i u granicama prirodnog i kulturno-istorijskog područja Bara.

Elementi terase treba da dimenzijama, težinom, međusobnim vezama i postavljanjem, omogućavaju brzu montažu, demontažu i transport, ne oštećuju površinu na koju se postavljaju, okolno zelenilo, i da budu pogodni za nesmetano kretanje djece, starijih osoba i lica sa invaliditetom.

Opremu ugostiteljskih terasa čine stolovi, stolice, suncobrani i eventualno ograde. Za zaštitu od sunca na otvorenim terasama dozvoljeno je postavljanje suncobrana, tendi, pergola ili lakih konstrukcija u skladu sa smjernicama Programa.

Ukoliko se terase postavljaju u nizu, razlika između ugostiteljskih objekata ostvaruje se različitom opremom otvorene terase, koja se međusobno usklađuje po vrsti, dimenziji i boji.

Nije dozvoljeno zatvaranje ugostiteljske terase, osim u zimskom periodu kada se može odobriti zastakljivanje terase staklenim panelima visine do 2 m u cilju zaštite od vremenskih prilika i to isključivo za terase natkrivene lakim drvenim konstrukcijama, uz obavezu da se paneli uklone u ljetnjem periodu. Ne dozvoljava se zatvaranje kompletne površine terase staklenim panelima već se isti postavljaju na stranama na kojima je to potrebno radi zaštite od vremenskih prilika uz obavezu da komunikacioni koridori (ulaz i izlaz) budu slobodni i





nezastakljeni.

Ograđivanje ugostiteljskih terasa može biti do visine 100 cm i ne smije biti fiksirano za podlogu. Za ograđivanje se mogu koristiti vaze, žardinjere ili lako prenosivi stubići, ukrasni lanci i ukrasni konopi.

Tenda se može postaviti iznad ulaza u poslovne prostore ili može biti samostojeća, postavlja se na metalnu konstrukciju i napravljena je od impregniranog, plastificiranog ili drugog platna. Tende koje se postavljaju na javnim površinama moraju biti bijele boje ili bež nijanse i dozvoljeno je na donjem dijelu ispisivanje natpisa firme.

Pergola u sklopu ugostiteljske terase, se može postaviti iznad ulaza u poslovne prostore ili može biti samostojeća, izrađuje se od drvene konstrukcije i prekrivena je puzavicama ili vinovom lozom, izuzetno bijelim ili bež PVC platnom.

Suncobrani kao oprema ugostiteljske terase ne smiju biti agresivni oblikom, veličinom i bojom i moraju biti uniformni. Prihvatljivi su suncobrani prekriveni isključivo akrilnim impregniranim platnom i sklopivim mehanizmom. Boja platna (zastora) treba da bude diskretna. Poželjna je bijela i bež boja dok se u izuzetnim slučajevima kada se to potvrđuje analizom okolnog ambijenta mogu koristiti i neke druge boje (teget, bordo, tamnija zelena.), ali nikako jarke i agresivne boje.

Postavljen i otvoren suncobran može natkrivati samo tlocrtnu površinu ukupne površine odobrene terase, bez mogućnosti zatvaranja bočnih vertikalnih strana najlonom ili nekim drugim materijalom, odnosno konstrukcijom. Suncobran mora imati pokretni oslonac na tlu, izrađen tako da se lako skapa i prenosi, a na donjem dijelu mora imati zaštitu protiv oštećenja podne podloge pomicanjem ili povlačenjem.

Na javnim površinama nije dozvoljeno isticanje reklamnih sadržaja na suncobranima i tendama koji se ne odnose na natpise naziva lokala. Natpisi naziva lokala mogu se naći na obodima tendi i moraju biti u skladu sa osnovnim tonom pokrivača.

Oprema ugostiteljskih terasa (mobilijar) treba da bude lagana, ujednačena, jednostavnih linija, po mogućnosti od prirodnih materijala. Savremeni dizajn je veoma preporučljiv.

Postavljanje uređaja za hlađenje i zagrijavanje terase električnom energijom vrši se u skladu sa posebnim propisima koji se odnose na električne i termotehničke instalacije.

Pod terase je kamen, keramika je protiv-klizna pastelnih tonova, brodski pod, dekovi, parket, beton fine završme obrade. Dimenzionisanje ograde je po gore navedenom pravilniku, a materijalizacija kao u prethodnom stavu. Pokrivanje terase je lakom konstrukcijom (laminirano drvo, drvene grede, čelična konstrukcija ili drugi pogodni metali), u prirodnim bojama u mat varijanti. Krovni pokrivač, kao u prethodnoj tački. Terasa se organizuje na postojećoj gotovoj podlozi, a u slučaju da postojeća podloga nije odgovarajuća, može se postaviti montažno-demontažna podloga (deking ili sl.) ili izuzetno betonska podloga.



	<p>Podna platforma ne može biti visine veće od 10 cm. Betoniranje podloge za postavljanje ugostiteljskih terasa nije dozvoljeno u granicama zaštićenih prirodnih dobara, u granicama nepokretnog kulturnog dobra i njegove zaštićene okoline, kao i u granicama prirodnog i kulturno-istorijskog područja na teritoriji opštine Bar.</p> <p><b>Vrsta privremenog objekta po načinu na koji je pričvršćen za tlo definisana je u tabeli za svaku lokaciju pojedinačno.</b></p>
5.2	<p><b>Pravila parcelacije</b></p>
	<p><b>Ugostiteljska terasa:</b> lokacija označena br. 24.14 – Stari Bar u Opštini Bar – katastarska parcela broj 1554 KO Stari Bar</p>
6.	<p><b>PREPORUKE ZA SMANJENJE UTICAJA I ZAŠTITU OD ZEMLJOTRESA, KAO I DRUGE USLOVE ZA ZAŠTITU OD ELEMENTARNIH NEPOGODA I TEHNIČKO-TEHNOLOŠKIH I DRUGIH NESREĆA</b></p>
	<p>Tehničkom dokumentacijom predvidjeti mjere zaštite od požara shodno propisima za ovu vrstu objekata. U cilju zaštite od elementarnih nepogoda postupiti u skladu sa Zakonom o zaštiti i spašavanju (»Službeni list CG«, br.13/07, 05/08, 86/09 i 32/11 i 54/16) i Pravilnikom o mjerama zaštite od elementarnih nepogoda (»Službeni list RCG«, br.8/93) i Zakonu o zapaljivim tečnostima i gasovima (»Službeni list CG«, br.26/10 i 48/15). Tehničkom dokumentacijom previdjeti mjere zaštite shodno Zakonu o zaštiti i zdravlju na radu („Službeni list CG“, br.34/14).</p> <p>Zbog izražene seizmičnosti područja statiku računati na IX stepen MCS skale</p>
7.	<p><b>USLOVI I MJERE ZAŠTITE ŽIVOTNE SREDINE</b></p>
	<p>Privremeni objekti se ne smiju postavljati na uređenim zelenim površinama. Poželjno ih jepostavljati na neuređenim površinama koje bi na taj način bile oplemenjene.</p> <p>Privremeni objekti se ne smiju postavljati ako na bilo koji način ugrožavaju životnu sredinu (prekomjerna buka, štetna isparenja, opasni otpad i sl.).</p> <p>Poštovati Zakon o procjeni uticaja na životnu sredinu, 73/10, 40/11, 27/13 i 52/16), Uredbu o projektima za koje se vrši procjena uticaja na životnu sredinu („Službeni list RCG“, br.20/07, „Službeni list CG“, br.47/13, 53/14), kao i podzakonske akte koji proizilaze iz zakona.</p>
8.	<p><b>USLOVI I MJERE ZAŠTITE PRIRODNIH DOBARA</b></p>
	<p>U zoni zahvata Programa, a van zona morskog dobra i nacionalnog parka shodno smjernicama i uslovima Agencije za zaštitu prirode i životne sredine, nalaze se sjedeća zaštićena prirodna dobra:</p> <ul style="list-style-type: none"> <li>• ranije kategorisani kao hortikulturni objekti : Park muzej na Topolici;</li> <li>• zaštićeni - pojedinačni dendrološki objekti       <ol style="list-style-type: none"> <li>a) hrast česvina ili crnika (<i>Quercus ilex</i>) na Crnom Rtu kod Sutomora, jedan primjerak kod željeničkih stepenica u Sutomoru</li> <li>b) Maslina (<i>Olea europea</i>) na lokaciji Mirovica u Starom Baru.</li> </ol> </li> </ul> <p>Za zone zahvata Programa nije urađen poseban dokument koji integralno propisuje režime, zone i mjere zaštite i korišćenje prirodnih resursa i dobara (lokalni ekološki akcioni plan, lokalni plan biodiveriteta i dr) pa se u slučaju zaštićenih područja/zaštićenih prirodnih dobara primjenjuju propisi i dokumentacija u kojima su u svakom pojedinačnom slučaju ustanovljeni posebni režimi, zone i mjere zaštite i korišćenja. Za ostala ekološki značajna područja (potencijalni park Prirode Rumija, EMERALD, IPA, IBA područja, staništa natura 2000) važe opšti režimi zaštite biodiverziteta/ zaštite prirode.</p>



	<ul style="list-style-type: none"> <li>• Uslovi zabrane i ograničenja pod kojima se radnje, aktivnosti i djelatnosti mogu realizovati u zoni zahvata Programa</li> </ul> <p>Pored uslova, zabrane i ograničenja koja su propisana Zakonom o zaštiti prirode ("Sl.list CG" br. 54/16) prilikom planiranja građevinskih objekata i infrastrukture treba ispoštovati sledeće uslove, zabrane i ograničenja koji se odnose na :</p> <ul style="list-style-type: none"> <li>• izbor mikrolokacije novih privremenih objekata van zaštićenih područja</li> <li>• nedozvoljenu gradnju objekata koji zbog svojih karakteristika (način izgradnje, vrsta, veličina/kapacitet, tehnologija i sl.) mogu oštetiti ili imati uticaj na prirodnu vrijednost zaštićenog područja.</li> </ul> <p><b>Za privremene objekte locirane u zaštićenom području, podnosilac zahtjeva dužan je da pribavi od Agencije za zaštitu prirode i životne sredine Dozvole za obavljanje radnji, aktivnosti i djelatnosti u zaštićenom području za svaki pojedinačni novi privremeni objekat.</b></p>
9.	<p><b>USLOVI I MJERE ZAŠTITE NEPOKRETNIH KULTURNIH DOBARA I NJIHOVE ZAŠTIĆENE OKOLINE</b></p>
	<p>Prostor i neposredna okolina, odnosno zone, koje su predviđene za postavljanje privremenih objekata, a na kojima se nalaze nepokretna kulturna dobra, u zahvatu Programa su:</p> <ul style="list-style-type: none"> <li>• Topolica: Jovana Tomaševića i Ulica šetalište Kralja Nikole, koje se nalaze u neposrednoj blizini kulturnog dobra bivši dvorac kralja Nikole na Topolici</li> <li>• Stari Bar, u neposrednoj blizini kulturnog dobra Stari grad Bar, tj. u okviru kulturnog dobra Čaršija i Podgrađe, oko bedema u prečniku od 300 m</li> <li>• Veliki Pijesak u neposrednoj blizini kulturnog dobra Ruševine crkve na Velikom Pijesku.</li> </ul> <p>Na lokacijama, koje su predviđene za postavljanje privremenih objekata, a na kojima se nalaze nepokretna kulturna dobra, postavljanje privremenih objekata mora se izvršiti u skladu sa uslovima propisanim Programom i konzervatorskim uslovima Uprave za zaštitu kulturnih dobara. Na ovim lokacijama je potrebno obezbijediti zaštitu integriteta kulturnih i nepokretnih dobara sa zaštićenom okolinom i ne dozvoljava se bilo kakva izgradnja i rušenje koje bi izazvalo devastaciju kulturnog dobra.</p> <p><b>Ukoliko se tokom postavljanja/građenja privremenog objekta dobara nađe na slučajna otkrića/ nalaze od arheološkog značaja, zakonska obaveza je postupanje u skladu sa članom 87 i članom 88 Zakona o zaštiti spomenika kulture (Sl.list CG, br.49/10 i 40/11). Obaveza poštovanja navedenih odredbi Zakona o zaštiti spomenika kulture mora se posebno naglasiti i sprovesti u svim fazama izrade dokumentacije potrebne za postavljanje odnosno građenje privremenih objekata u granicama kulturnih dobara i njihove zaštićene okoline.</b></p> <p><b>Za postavljanje planiranih privremenih objekata u granicama kulturnih dobara i njihove zaštićene okoline, Uprava za zaštitu kulturnih dobara, na zahtjev vlasnika, odnosno držaoca kulturnog dobra izdaje konzervatorske uslove, u skladu sa članom 102 Zakona o zaštiti spomenika kulture (Sl.list CG, br.49/10 i 40/11).</b></p>
10.	<p><b>USLOVI ZA LICA SMANJENE POKRETLJIVOSTI I LICA SA INVALIDITETOM</b></p>



	Tehničkom dokumentacijom obezbjediti prilaz i upotrebu objekta/objekata licima smanjene pokretljivosti u skladu sa članom 71 Zakona o planiranju prostora i izgradnji objekata i Pravilnikom o bližim uslovima i načinu prilagođavanja objekata za pristup i kretanje lica smanjene pokretljivosti i lica sa invaliditetom („Sl. list CG“ broj 48/13 i 44/15).
11.	<b>SAOBRAĆAJNI USLOVI</b>
	U skladu sa postojećim saobraćajnim površinama organizovati pristup privremenom objektu, kretanje, i parkiranje korisnika. Za privremene objekte locirane uz magistralni put potrebno je pribaviti saglasnost od Uprave za saobraćaj.
12.	<b>USLOVI ZA ODVOŽENJE ČVRSTOG OTPADA</b>
	Način i mjesto odlaganja čvrstog otpada regulisati sa D.O.O Komunalne djelatnosti Bar.
13.	<b>USLOVI ZA PRIKLJUČENJE NA INFRASTRUKTURU</b>
13.1	<b>Uslovi priključenja na elektroenergetsku infrastrukturu</b>
	<p><b>Prilikom izrade tehničke dokumentacije potrebno je poštovati sljedeće preporuke EPCG:</b></p> <ul style="list-style-type: none"> <li>•Tehnička preporuka za priključke potrošača na niskonaponsku mrežu TP-2 (II dopunjeno izdanje)</li> <li>•Tehnička preporuka – Tipizacija mjernih mjesta</li> <li>•Uputstvo i tehnički uslovi za izbor i ugradnju ograničavača strujnog opterećenja</li> <li>•Tehnička preporuka TP-1b - Distributivna transformatorska stanica DTS – EPCG 10/0.4 Kv</li> </ul>
13.2	<b>Ostali infrastrukturni uslovi</b>
	<b>Tehničke uslove priključenja na infrastrukturu investitor pribavlja od organa za tehničke uslove, za svaki privremeni objekat pojedinačno.</b>
14.	<b>POTREBA IZRADE GEODETSKIH, GEOLOŠKIH (GEOTEHNIČKIH, INŽENJERSKO-GEOLOŠKIH, HIDROGEOLOŠKIH, GEOMEHANIČKIH I SEIZMIČKIH) PODLOGA, KAO I VRŠENJA GEOTEHNIČKIH ISTRAŽNIH RADOVA I DRUGIH ISPITIVANJA</b>
	Za potrebe projektovanja odnosno izrade idejnih i glavnih projekata izraditi elaborate o geološkim istraživanjima u skladu sa odredbama Zakona o geološkim istraživanjima („Sl. list RCG“ broj 28/93,27/94,42/94,26/07 i Sl.list CG br. 28/11), za objekte definisane članom 7 Zakona.
15.	<b>DINAMIKA KORIŠĆENJA PRIVREMENIH OBJEKATA</b>
	<p>Načelno, po ovom kriterijumu postoje dvije grupe objekata:</p> <ul style="list-style-type: none"> <li>• sezonski – koji su aktivni isključivo u vrijeme sezone i vezani su za turističke sadržaje</li> <li>• cjelogodišnji koji su aktivni tokom cijele godine.</li> </ul> <p>Sezonski objekti su orjentisani potrebama turista (sladoled, hladni napici, brza hrana, bižuterija, suveniri, odjeća i oprema za plažu, igračke i slično), dok su stalni objekti više okrenuti svakodnevnim potrebama ili navikama građana (novine, časopisi, cigarete, priručna kozmetika, bankomati, higijenske potrebe, sitni alati i razna potrošna roba, brza hrana i slično).</p> <p>Uslov za postavljanje sezonskih privremenih objekata je da budu aktivni od <b>1.maja do 31.oktobra a ne kraće od 4 mjeseca (1.jun do 30.septembar).</b>  <b>U slučaju da postoji zainteresovanost korisnika privremenog sezonskog objekta, može se odobriti korišćenje tokom čitave godine, ukoliko taj objekat ispunjava uslove propisane ovim Programom. O ispunjenosti</b></p>



	<p><b>uslova odlučuje Sekretarijat nadležan za uređenje prostora.</b></p> <p>Ovaj uslov ne odnosi se na ugostiteljske terase na području Tržnog centra, Velikog Pijeska, Dubrave, Bušata, Starog Bara i Ostrosa, gdje vrijeme korišćenja ne može biti kraće od 4 mjeseca.</p> <p>Ovaj minimalni vremenski period ne odnosi se na organizovanje prezentacija, prigodnih proslava ili manifestacija i slično, odnosno za objekte organizacije događaja i reklamiranje, oglašavanje i pružanje informacija. Period na koji se postavljaju ovi objekti određuje organ lokalne samouprave nadležan za poslove uređenja prostora, prilikom izdavanja urbanističkih uslova.</p>
16.	<p><b>PRAVILA ZA KONZERVIRANJE PRIVREMENIH OBJEKATA U ZIMSKOM PERIODU</b></p>
	<p>Pokretne montazno-demontažne privremene objekte koji imaju sezonski karakter korisnici su dužni, najkasnije 15 dana nakon isteka odobrenog perioda korišćenja, ukloniti sa javnih i privatnih površina.</p> <p>Ukoliko je postavljanje privremenog objekta zahtijevalo i postavljanje odgovarajuće podloge, korisnici su dužni da uklone i podlogu. Predmetu lokaciju treba osloboditi od cjelokupnog mobilijara, predmeta i stvari i vratiti u predhodno stanje.</p> <p>Privremeni objekti koji svojim gabaritima, a i načinom izrade nisu podesni za uklanjanje tokom zimskog perioda moraju se konzervirati na način da svojim izgledom ne narušavaju ambijent.</p> <p>Terase ugostiteljskih objekata-natkrivene i nenatkrivene, na kojima se djelatnost obavlja sezonski, za vrijeme perioda u kome se djelatnost ne obavlja, osloboditi od svih vrsta mobilijara i opreme i držati ih u urednom stanju. Ugostiteljske terase ne mogu služiti kao magacinski prostori za mobilijar.</p> <p>Privremeni objekti (kiosci, montažni eloksirani zatvoreni objekti), čije uklanjanje sa terena zbog vrste, gabarita ili drugih razloga nije moguće treba držati u urednom stanju. Objekat je potrebno osloboditi od robe namijenjene za trgovinu ili pružanje druge vrste usluga. Korisnik je dužan da staklene i druge providne površine objekta maskira/obljepi bijelim papirom ili drugim sličnim zastorom.</p>
17.	<p><b>MOGUĆNOST FAZNE IZGRADNJE</b></p>
	<p><b>Privremeni objekti se ne mogu postavljati odnosno graditi u fazama.</b></p>
18.	<p><b>TEHNIČKA DOKUMENTACIJA</b></p>
	<p>Tipski projekat dobijen od proizvođača, ukoliko se radi o gotovom tipskom objektu, odnosno idejno rješenje za objekte do 30m<sup>2</sup> koji se montiraju na licu mjesta, kao i fotografije opreme koja se postavlja na ugostiteljskoj terasi.</p> <p>Za objekte bruto površine preko 30m<sup>2</sup> tehničku dokumentaciju čini revidovan glavni projekat i fotografije opreme koja se postavlja na ugostiteljskoj terasi.</p>
19.	<p><b>POTREBA PRIBAVLJANJA SAGLASNOSTI GLAVNOG GRADSKOG ARHITEKTE</b></p>
	<p>U skladu sa članom 87 Zakona o planiranju prostora i izgradnji objekata, neophodno je pribaviti Saglasnost na spoljni izgled privremenog objekta od strane <b>Glavnog gradskog arhitekta.</b></p>

 <p>20.</p>	<p><b>NAPOMENA:</b></p> <ul style="list-style-type: none"> <li>Urbanistički uslovi predstavljaju informaciju iz Programa privremenih objekata i <b>na osnovu njih se ne stiče nikakvo pravo.</b></li> <li>Shodno članu 117. Zakona o planiranju prostora i izgradnji objekata, korisnik je dužan da 15 dana prije postavljanja/građenja privremenog objekta, dostavi prijavu sa svom tehničkom dokumentacijom i Saglasnostima, Dozvolama traženim UU, nadležnoj urbanističko građevinskoj inspekciji.</li> <li>Za postavljanje/građenje privremenog objekta plaća se lokalna komunalna taksa. Iznos lokalne komunalne takse utvrđuje organ lokalne uprave nadležan za poslove lokalnih prihoda.</li> <li>Programom privremenih objekata propisuje se način korišćenja, uslovi i postupak postavljanja, građenja i uklanjanja privremenih objekata na zemljištu u državnoj svojini i zemljištu u privatnoj svojini na području Opštine Bar, a do privođenja zemljišta trajnoj namjeni prema planskom dokumentu.</li> <li><b>Obzirom da se predmetna lokacija nalazi u Starom Baru, u neposrednoj blizini kulturnog dobra Stari grad Bar, odnosno u okviru kulturnog dobra Čaršija i Podgrađe, oko bedema u prečniku od 300 m, to je potrebno da se podnosilac zahtjeva obrati Upravi za zaštitu kulturnih dobara, za izdavanje konzervatorskih uslova, u skladu sa čl.102 Zakona o zaštiti spomenika kulture ("Sl.list CG",br. 49/10 i 40/11").</b></li> </ul>	
<p>21.</p>	<p><b>DOSTAVLJENO:</b></p> <ul style="list-style-type: none"> <li>- Podnosiocu zahtjeva</li> <li>- Komunalnoj policiji</li> <li>- Sekretarijatu za finansije</li> <li>- Urbanističko-građevinskoj inspekciji</li> <li>- a/a</li> </ul>	
<p>22.</p>	<p><b>OBRAĐIVAČI URBANISTIČKIH USLOVA:</b></p>	<p><b>Valentina Radošević</b></p>
		<p>potpis <i>V. Radošević</i></p>
<p>23.</p>	<p><b>OVLAŠĆENO SLUŽBENO LICE:</b></p>	<p><b>Sekretar Nikoleta Pavićević</b></p>
<p>24.</p>	<p><b>M.P.</b></p>	<p>potpis <i>N. Pavićević</i></p>
<p>25.</p>	<p><b>PRILOZI</b></p>	
	<ul style="list-style-type: none"> <li>- Grafički prilog iz Programa privremenih objekata</li> <li>- List nepokretnosti broj 878 KO Stari Bar</li> <li>- Ugovor o zakupu broj 04-460/19-1246 od 20.06.2019.godine</li> </ul>	





Crna Gora  
O P Š T I N A B A R

---

Sekretarijat za uređenje prostora

Broj: 07-352/19-627  
Bar, 27.06.2019.godine

Izvod iz Programa privremenih objekata na području Opštine Bar  
za period od 2019.godine do 2023.godine  
( Sl. List »CG«, broj 13/19)  
lokacija br. 24.14– Stari Bar  
u Opštini Bar

obradila  
Valentina Radošević  
*V. Radošević*



## LEGENDA

	KIOSK
	PRODAJNI PANO I PRODAJNI PULT
	ŠTAND
	KONZERVATOR ZA SLADOLED
	UGOSTITELJSKI APARAT (KOKICE ITD.)
	KLUPA ZA DOJILJE
	PRIVREMENI UGOSTITELJSKI OBJEKAT
	UGOSTITELJSKA TERASA
	PRIVREMENI OBJEKAT ZA TRGOVINU I USLUGE
	PRIVREMENO PARKIRALIŠTE
	PIJACA
	ZABAVNI PARK
	AUTO KAMP
	OBJEKAT ZA SERVISIRANJE I PRANJE VOZILA
	SPORTSKI OBJEKAT-OTVORENI TEREN
	NATKRIVENI/ZATVORENI SPORTSKI OBJEKAT
	MONTAŽNA PARKING GARAŽA
	DJEČIJE IGRALIŠTE
	MONTAŽNA HALA I HANGAR
	RECIKLAŽNO DVORIŠTE
	SOLARNO STABLO
	GRANICA MORSKOG DOBRA
	GRANICA NEPOKRETNOG KULTURNOG DOBRA
	GRANICA NEPOSREDNE OKOLINE KULTURNOG DOBRA



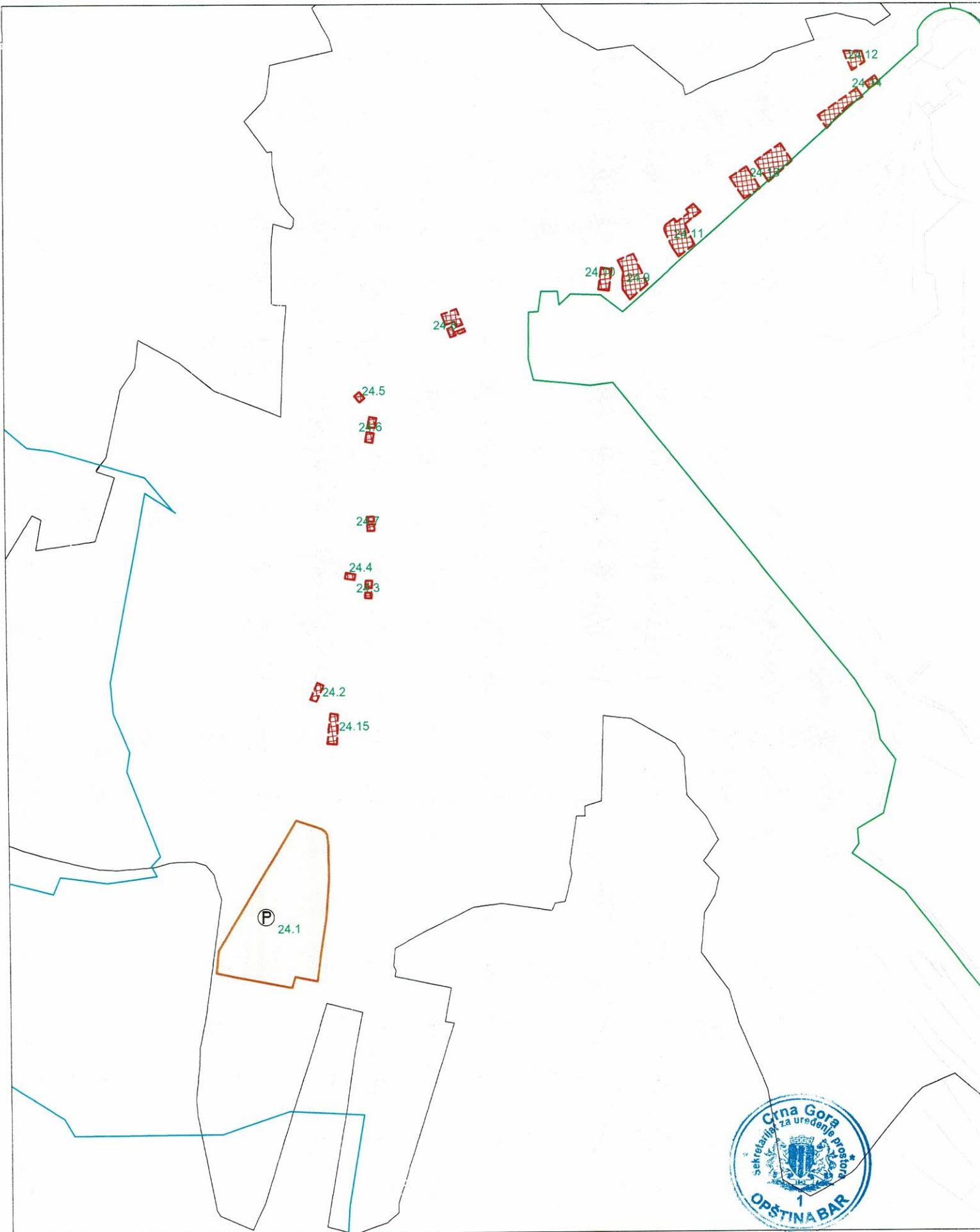

77ns

Na osnovu člana 32 stav 2 Zakona o državnoj imovini («Sl.list Crne Gore», br. 21/09 i 40/11) i člana 100 Statuta Opštine Bar («Sl. list CG – opštinski propisi», br. 37/18) zaključuje se

**UGOVOR  
o zakupu zemljišta**



**Zaključen dana 19.06.2019. godine, između:**

1. **OPŠTINE BAR**, Bulevar Revolucije br. 1, koju po ovlaštenju predsjednika Opštine, br. 01-1281/1 od 06.05.2019. godine godine, zastupa sekretar Sekretarijata za imovinu zastupanje i investicije, **Vido Dabanović** (u daljem tekstu: Opština) i
2. **ČALOVIĆ LJUBICA**, iz Bara Stari Bar ul. 9 januara br.89 JMBG 2402957505013 (u daljem tekstu: Zakupac)

**PREDMET UGOVORA:** Davanje u zakup zemljišta u svojini Opštine, na osnovu Odluke o donošenju Programa građenja, postavljanja i uklanjanja privremenih objekata na području Opštine Bar ("Sl. list CG – opštinski propisi", br.13/19).

**Član 1.**

Ovim Ugovorom Opština Bar i Zakupac, u skladu sa članom 34, 35, 37, 38 i 39 Odluke o montažnim objektima privremenog karaktera («Sl. list CG – opštinski propisi», br. 53/16), a u vezi sa članom 5 Odluke o donošenju Programa građenja, postavljanja i uklanjanja privremenih objekata na području Opštine Bar ("Sl. list CG – opštinski propisi", br.13/19), uređuju međusobna prava i obaveze za zakup zemljišta, za koje je aktom broj: 07-352/19-519 od 04.06.2019. godine, Sekretarijat za uređenje prostora potvrdio da se nalazi ispred ugostiteljskog objekta –caffe bar "Velja vrata", u Starom Baru ul. 9 januara br.89 , na katastarskoj parceli broj 1528 iz l.n. br. 894 KO Starii Bar i koje je isključivo u funkciji tog objekta u kojem shodno Rješenju Sekretarijata za privredu Opštine Bar, broj: 12-336/19-UIP-187 od 25.04. 2019.godine, uskuživanje kafa i drugih napitaka, pića, toplih i hladnih sendviča, poslastica i voća obavlja Čalović Ljubica, iz Bara.

**Član 2.**

Opština daje Zakupcu u zakup zemljište, koje je u Odluci o donošenju Programa građenja, postavljanja i uklanjanja privremenih objekata na području Opštine Bar, naznačeno kao lokacija broj **24.14** u zoni **IV** Stari Bar, za postavljanje privremenog objekta tipa – ugostiteljska terasa, montažno-demontažna, namjene ugostiteljska djelatnost, površine **34,70 m<sup>2</sup>**.

**Član 3.**

Zemljište iz člana 2 ovog Ugovora daje se u zakup od 20.06. 2019. godine do 20.10.2019. godine.



#### Član 4.

Zakupac je dužan da Opštini Bar, po osnovu zakupa zemljišta iz člana 2 ovog Ugovora, prilikom potpisivanja ovog ugovora, plati zakupninu u iznosu od 462,70, uplatom na žiro-račun br. 510-80962330-80 kod CKB.

#### Član 5.

Zakupac ne može prava i obaveze iz ovog Ugovora penijeti na drugo lice.

#### Član 6.

Opština se, obavezuje da zakupcu preda slobodnu lokaciju za postavljanje objekta u skladu sa Programa građenja, postavljanja i uklanjanja privremenih objekata na području Opštine Bar za period od 2019 do 2023. godine.

#### Član 7.

Zakupac je obavezan da nakon zaključenja ovog ugovora u roku od 3 dana dostavi zahtjev Sekretarijatu za uređenje prostora Opštine Bar za izdavanje urbanističkih uslova.

Zakupac je obavezan da nakon dobijanja urbanističkih uslova, u skladu sa uslovima, izradi tehničku dokumentaciju, pribavi saglasnost glavnog gradskog arhitekta i nakon dobijanja saglasnosti, da se obratiti Sekretarijatu za finansije radi utvrđivanja i uplate lokalne komunalne takse.

Zakupac je dužan redovno održavati čistoću oko objekta, snositi troškove priključenja objekta na infrastrukturnu mrežu i ne može izvoditi građevinske radove na objektu, odnosno na zakupljenoj lokaciji koji su u suprotnosti sa urbanističkim uslovima i saglasnosti koju je izdao glavni gradski arhitekta.

#### Član 8.

Opština će jednostrano raskinuti ovaj Ugovor u slučaju ako zakupac protivno članu 2, 4, 5 i 7 ovog ugovora, koristi predmetnu lokaciju ili faktički zauzme veću površinu zemljišta od ugovorene površine lokacije.

#### Član 9.

Opština će otkazati ovaj Ugovor i prije isteka roka o zakupu zemljišta u slučaju da dođe do privođenja zemljišta planiranoj namjeni utvrđenoj planskim dokumentom.

Otkazni rok je 7 dana od dana dostavljanja obavještenja o privođenju zemljišta namjeni.

U slučaju otkaza Ugovora, zakupac nema pravo na povraćaj zakupnine i do tada uložениh sredstava za opremanje lokacije.

#### Član 10.

U slučaju spora ugovorne strane će nastojati da ga dogovorom riješe, u protivnom rješavaće ga nadležni sud.

#### Član 11.

Ovaj Ugovor je sačinjen u 6 istovjetnih primjerka od kojih Opština zadržava 4, a zakupac 2 primjerka.

ZAKUPAC,

Čalović Ljubica

OPŠTINA BAR  
Sekretarijat za imovinu, zastupanje  
i investicije  
Sekretar  
Vido Dabanović

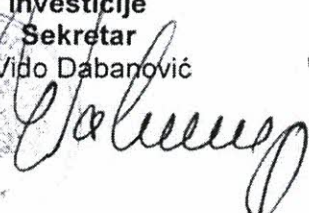

## UPRAVA ZA NEKRETNINE

CRNA GORA  
UPRAVA ZA NEKRETNINEPODRUČNA JEDINICA  
BAR

Broj: 102-956-14297/2019

Datum: 24.06.2019.

KO: STARI BAR

Na osnovu člana 173 Zakona o državnom premjeru i katastru nepokretnosti ("Sl. list RCG" br. 29/07, "Sl. list CG" br. 73/10, 032/11, 040/11, 043/15, 037/17 i 17/18), postupajući po zahtjevu ČALOVIĆ ZORANA, , za potrebe ZAKUPA izdaje se

## LIST NEPOKRETNOSTI 878 - IZVOD

Podaci o parcelama									
Broj	Podbroj	Broj zgrade	Plan Skica	Datum upisa	Potes ili ulica i kućni broj	Način korišćenja Osnov sticanja	Bon. klasa	Površina m <sup>2</sup>	Prihod
1554			6 467		STARI BAR	Nekategorisani putevi ODLUKA DRŽAVNOG ORGANA		3128	0.00
Ukupno								3128	0.00

Podaci o vlasniku ili nosiocu				
Matični broj - ID broj	Naziv nosioca prava - adresa i mjesto		Prava	Obim prava
0000002901002	OPŠTINA BAR BULEVAR REVOLUCIJE BR.1 Bar		Korišćenje	1/1

Podaci o teretima i ograničenjima							
Broj	Podbroj	Broj zgrade	PD	Redni broj	Način korišćenja	Datum upisa Vrijeme upisa	Opis prava
1554				1	Nekategorisani putevi	04/06/2018 13:16	Zabilježba statusa nepokretno kulturno dobro

Taksa naplaćena na osnovu Tarifnog broja 1, Zakona o administrativnim taksama ("Sl. list CG, br. 18/19) u iznosu od 2 eura. Naknada za korišćenje podataka premjera, katastra nepokretnosti i usluga, naplaćena na osnovu člana 174 Zakona o državnom premjeru i katastru nepokretnosti ("Sl. list RCG" br. 29/07, "Sl. list CG" br. 73/10, 032/11, 040/11, 043/15, 037/17 i 17/18) u iznosu od 3 eura.

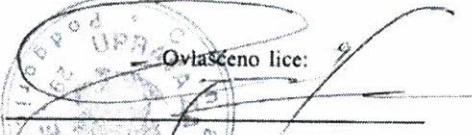
Ovlašćeno lice:  
  
 Mrdjan Kovačević dipl.pravnik

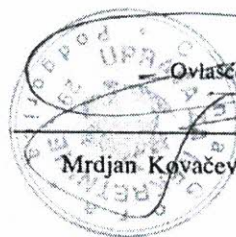



CRNA GORA  
UPRAVA ZA NEKRETNINE

SPISAK PODNIJETIH ZAHTIJEVA NA NEPOKRETNOSTIMA					
Br. parcele podbroj	Zgrada	Predmet	Datum i vrijeme	Podnosilac	Sadržina
	PD				
1554/0		102-2-954-1818/1-2017	13.06.2017 08:52	SEKRETARIJAT ZA IMOVINU, ZASTUPANJE I	ZA UREDJENJE LISTA NEPOKRETNOSTI BROJ 878 KO STARI BAR

### OBRAZAC 3

#### 1.10. IZJAVA GLAVNOG INŽENJERA DA JE TEHNIČKA DOKUMENTACIJA IZRAĐENA U SKLADU SA VAŽEĆIM PROPISIMA

OBJEKAT <sup>1</sup>	PRIVREMENI OBJEKAT – UGOSTITELJSKA TERASA
LOKACIJA <sup>2</sup>	BROJ LOKACIJE 24.14 KP 1554 KO STARI BAR, OPŠTINA BAR
VRSTA I DIO TEHNIČKE DOKUMENTACIJE <sup>3</sup>	IDEJNO RJEŠENJE Arhitektonski projekat
GLAVNI INŽENJER <sup>4</sup>	arh. Andrea Pajković, spec. sci. Licenca br: UPI 107/7 – 2576/2 od 10.05.2018.

#### IZJAVLJUJEM,

da je ovaj projekat urađen u skladu sa:

- Zakonom o planiranju prostora i izgradnji objekata i podzakonskim aktima donešenim na osnovu navedenog zakona;
- posebnim propisima koji direktno ili na drugi način utiču na osnovne zahtjeve za objekte;
- pravilima struke i
- urbanističko-tehničkim uslovima.

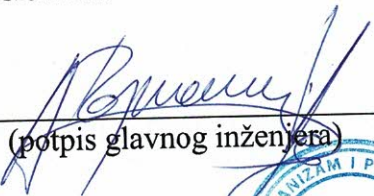
  
(potpis glavnog inženjera)

Bar, 14.08.2019 godine

\_\_\_\_\_  
(mjesto i datum)



  
(potpis odgovornog lica)

<sup>1</sup>Naziv projektovanog objekta

<sup>2</sup> Mjesto građenja, planski dokument, urbanistička parcela, katastarska parcela

<sup>3</sup>Idejno rješenje, idejni projekat, glavni projekat odnosno projekat izvedenog objekta

<sup>4</sup>Ime i prezime glavnog inženjera.



## 2. PROJEKTNI ZADATAK:

### 2.1.UVOD

Za potrebe investitora a na osnovu ovog projektnog zadatka, Projektant treba da uradi idejno rješenje za PRIVREMENI OBJEKAT - UGOSTITELJSKA TERASA 34,70m<sup>2</sup> na lokaciji - BROJ LOKACIJE 24.14, KP 1554 KO STARI BAR, OPŠTINA BAR (investitor ČALOVIĆ LJUBICA).

### 2.2.CILJ I SVRHA IZRADE TEHNIČKE DOKUMENTACIJE

Projekat treba uraditi radi dobijanja saglasnosti glavnog gradskog arhitekta.

### 2.3.PREDMET TEHNIČKE DOKUMENTACIJE ( OPŠTI PODACI O OBJEKTU, LOKACIJA, NAMJENA, KAPACITET, FAZNOST GRADNJE, ZAHTJEVANI MATERIJALI I PODACI O ZAHTJEVANOM NIVOU INSTALACIJA I OPREME)

- opšti podaci o objektu

Planirati:

#### **Privremeni objekat – Ugostiteljska terasa P- 34,70m<sup>2</sup>**

Privremeni objekat koji je montažno-demontažnog tipa. Projektovati terasu koja je natkrivena drvenom konstrukcijom a pokrivač da bude crijep.

Pod na betonskoj podlozi obložiti keramikom.

Uskladiti boje mobilijara i isti planirati od prirodnih materijala.

Terasu oplemeniti zelenilom i postaviti saksije i pokretne žardinjere od prirodnog materijala.

Terasu postaviti tako da ne smije ometati glavne pješačke tokove i narušavati arhitektonske i urbanističke vrijednosti zgrade.

Elementi terase treba da dimenzijama, težinom, međusobnim vezama i postavljanjem, omogućavaju brzu montažu, demontažu i transport.

- Lokacija

BROJ LOKACIJE 24.14, KP 1554 KO NOVI BAR, OPŠTINA BAR (investitor ČALOVIĆ LJUBICA).

- Namjena

PRIVREMENI OBJEKAT - UGOSTITELJSKA TERASA.

- Kapacitet

Površina lokacije po m<sup>2</sup> 25,80

- faznost gradnje

Objekat će se raditi u jednoj fazi.

#### **2.4.OSNOVE ZA PROJEKTOVANJE SA PODACIMA O ZAHTJEVANIM TEHNOLOŠKIM PROCESIMA**

Osnove za projektovanje su Urbanistički uslovi, projektni zadatak, geodetska podloga, izvod iz Programa privremenih objekata na području Opštine Bar.

Projektovati **Privremeni objekat – Ugostiteljska terasa P- 34,70m<sup>2</sup>**.. Objekat se gradi u devetoj zoni seizmičnosti, projekat arhitekture uraditi na osnovu ovog projektnog zadatka.

#### **2.5.SPECIFIČNI ZAHTJEVI**

Primjeniti sve elemente dobrih fizičkih karakteristika kao preduslov zaštite od klimatskih uslova.

#### **2.6.POTPIS I OVJERA INVESTITORA**

Investitor:  
*Čalović Ljubica*  
ČALOVIĆ LJUBICA

### 3. TEKSTUALNA DOKUMENTACIJA

#### 3.1. TEHNIČKI OPIS OBJEKTA

##### OPŠTI PODACI O VRSTI I NAMJENI OBJEKTA

###### **Privremeni objekat –UGOSTITELJSKA TERASA P- 25.80 m<sup>2</sup>**

Privremeni objekat – je od montažno-demontažne drvene konstrukcije natkrivene crijepom. Pod je keramika na betonskoj podlozi. Terasa na kojoj se nalazi pokretni mobilijar je oplemenjena zelenilom.

Privremeni objekat ne narušava komunalne funkcije, ne postavlja se na uredjenim zelenim površinama i ne zaklanja vizure prema ulazu u Stari grad.

Elementi terase svojim dimenzijama, težinom, međusobnim vezama i postavljanjem, omogućavaju brzu montažu, demontažu i transport. Šank je opremljen mobilijarom za ugostiteljstvo, odnosno stolovima i stolicama od prirodnih materijala savremenog dizajna.

##### **Materijalizacija objekta:**

###### **Konstrukcija:**

Projektom je planirana montažno-demontažna drvena konstrukcija. Konstrukciju čini sastav drvenih stupova na koje se oslanjaju drvene grede i laganih gredica preko njih koje stvaraju gornji, zadnji sloj elemenata.

##### OPIS LOKACIJE OBJEKTA

BROJ LOKACIJE 24.14

KO STARI BAR, Opština Bar (investitor ČALOVIĆ LJUBICA).

Lokacija navedenog objekta nalazi se na prostoru određenom za takvu namjenu, tj. nalazi se u Starom Baru.

##### **Karakteristike pejzaža**

Pejzažne vrijednosti, odnosno kvalitet cjelokupnog pejzaža, osnovni su i jedan od najvažnijih resursa za razvoj turizma, kao glavnog nosioca privrednog razvoja Opštine. Pejzaž područja Bara, sa makro aspekta, predstavlja izvrstan primjer pejzaža najviše kategorije.

Aktuelna zakonska regulativa koja definiše ovu oblast štiti cjelokupnu prirodu Crne Gore i obavezuje sve neposredne i posredne korisnike prirode na jedinstvenu politiku i principe zaštite prirode kao i na optimalno i dugoročno planiranje i korišćenje.

U višedecenijskoj intenziviranoj izgradnji u Baru bio je prisutan dosta nemaran odnos prema prirodi. Gradjevinska djelatnost čija je aktivnost bila izrazito povećana nakon zemljotresa 1979. godine, tekla je dosta kampanjski i teško je bilo kontrolisati, tako da se to u značajnoj mjeri odrazilo i na stepen očuvanja zatečenih prirodnih vrijednosti, a teško da se može govoriti o poboljšanju i unapredjenju.

Tek kroz najnovija normativna rješenja i plansku dokumentaciju usmjerava se korišćenje prostora u pravcu maksimalne zaštite prirodnih uslova i pejzaža, tako da svaki korisnik daje puni doprinos u njihovom očuvanju i unapredjenju. Ovakav pristup tek treba da da adekvatne rezultate.

Planirano uređenje slobodnog prostora obuhvata dvije kategorije zelenih površina u odnosu na način njihovog korišćenja i funkciju:

Objekti pejzažne arhitekture javnog korišćenja;

Objekti pejzažne arhitekture ograničenog korišćenja;

Objekti pejzažne arhitekture ograničenog načina korišćenja su zelene površine planiranih objekata.

Zelene površine turističko-stambenog poslovnog objekta zauzimaju veliku površinu gdje treba voditi računa da se pri izboru vrsta zadovolji u istoj mjeri estetski značaj, jer veličina prostora to dozvoljava.

### **Pregled zaštićenih objekata**

U opštini Bar, a posebno u samom gradu nalazi se veliki broj zaštićenih objekata i dobara iz kulturno istorijske baštine, a najpoznatiji je Stari Bar. Nalazi se na strmoj litici, nepristupačnoj sa tri strane, u podnožju planine Rumije. U gradu se i danas nalaze ostaci mnogobrojnih crkava različitih stilova iz raznih perioda. Sačuvani su temelji romanogotske katedrale Sv. Đorđa iz XI vijeka, zatim dvije gotske crkve Sv. Katarine i Sv. Venerande. Iz turskog perioda su barutana i amam. U ovom dijelu grada nalaze se

ruševine crkve Sv. Nikole koju je podigla najvjerovatnije u XIII vijeku Jelena Anžijska, žena srpskog kralja Uroša. Na malom raskrsnom trgu u centru grada, dobro očuvana crkva posvećena Sv. Jovanu Vladimiru. Izvan grada, sjeverno od gornje tvrđave, nalaze se dobro očuvani ostaci akvadukta iz XVI i XVII vijeka vodovoda koji je dovodio vodu iz planine u grad.

Najnovijim arheološkim istraživanjima, otkrivena je keramika iz VIII-VI v.p.n.e. iz vremena kada je ovdje bilo ilirsko naselje. Jedan od najstarijih spomenika na ovom području, i ujedno najstariji hrišćanski vjerski objekat u Crnoj Gori, je barski trikonhos iz VI vijeka, čiji se ostaci nalaze u centru grada. Ovdje je u drugoj polovini XII vijeka nastao i „Ljetopis popa Dukljanina“, najznačajnije književno-istorijsko djelo srednjeg vijeka na ovim prostorima. Na samo nekoliko kilometara od gradskog jezgra, na poluostrvu Ratac, između Bara i Sutomora, nalaze se ostaci velikog manastirskog kompleksa Bogorodice Ratačke koji je pripadao benediktinskom redu, a pretpostavlja se da je osnovan u IX vijeku. Nedaleko od Sutomora nalazi se i djelimično očuvana tvrđava Haj- Nehaj. Od kulturno-istorijskih spomenika u Baru najviše pažnje privlači dvorac kralja Nikole iz XIX vijeka. Izgrađen neposredno uz morsku obalu, danas je dom Zavičajnog muzeja u kome su pohranjeni najznačajniji arheološki nalazi sa ovog područja. U muzeju je sačuvan originalan izgled nekih prostorija, a okružen je prelijepom botaničkom baštom u kojoj je, još u doba kralja Nikole, posađeno drveće sa svih strana svijeta (između ostalog i plutino drvo). Stara maslina na Mirovici je spomenik prirode po kome je Bar prepoznatljiv. Vjeruje se da je stara više od 2000 godina, i jedno je od najstarijih stabala maslina na svijetu.

## **SPISAK PRIMJENJENIH PROPISA, PREPORUKA I VAŽEĆIH STANDARDA PREMA KOJIMA JE OBJEKAT PROJEKTOVAN I PREMA KOJIMA ĆE SE IZVODITI RADOVI**

Za potrebe investitora a na osnovu:

- Projektnog zadatka investitora, a u skladu sa:
- Važećim Zakonom o uređenju prostora i izgradnji objekata
- Urbanističkim uslovima, izdatim od nadležnog Sekretarijata
- Pravilnikom o bližim uslovima za postavljanje odnosno građenje privremenih objekata, uređaja i opreme ("Sl. list Crne Gore",br. 64/17)
- Odluke o donošenju programa građenja, postavljanja i uklanjanja privremenih objekata na teritoriji Opštine Bar ("Sl. list Crne Gore",br. 13/19)
- Programom privremenih objekata na području Opštine Bar za period od 2019-2023. godine ("Sl. list Crne Gore",br. 13/19)
- Pravilnikom o bližim uslovima i načinu prilagođavanja objekata za pristup i kretanje lica smanjene pokretljivosti i lica sa invaliditetom ("Sl. list Crne Gore",br. 48/13 i 44/15)

## **4.GRAFIČKA DOKUMENTACIJA**



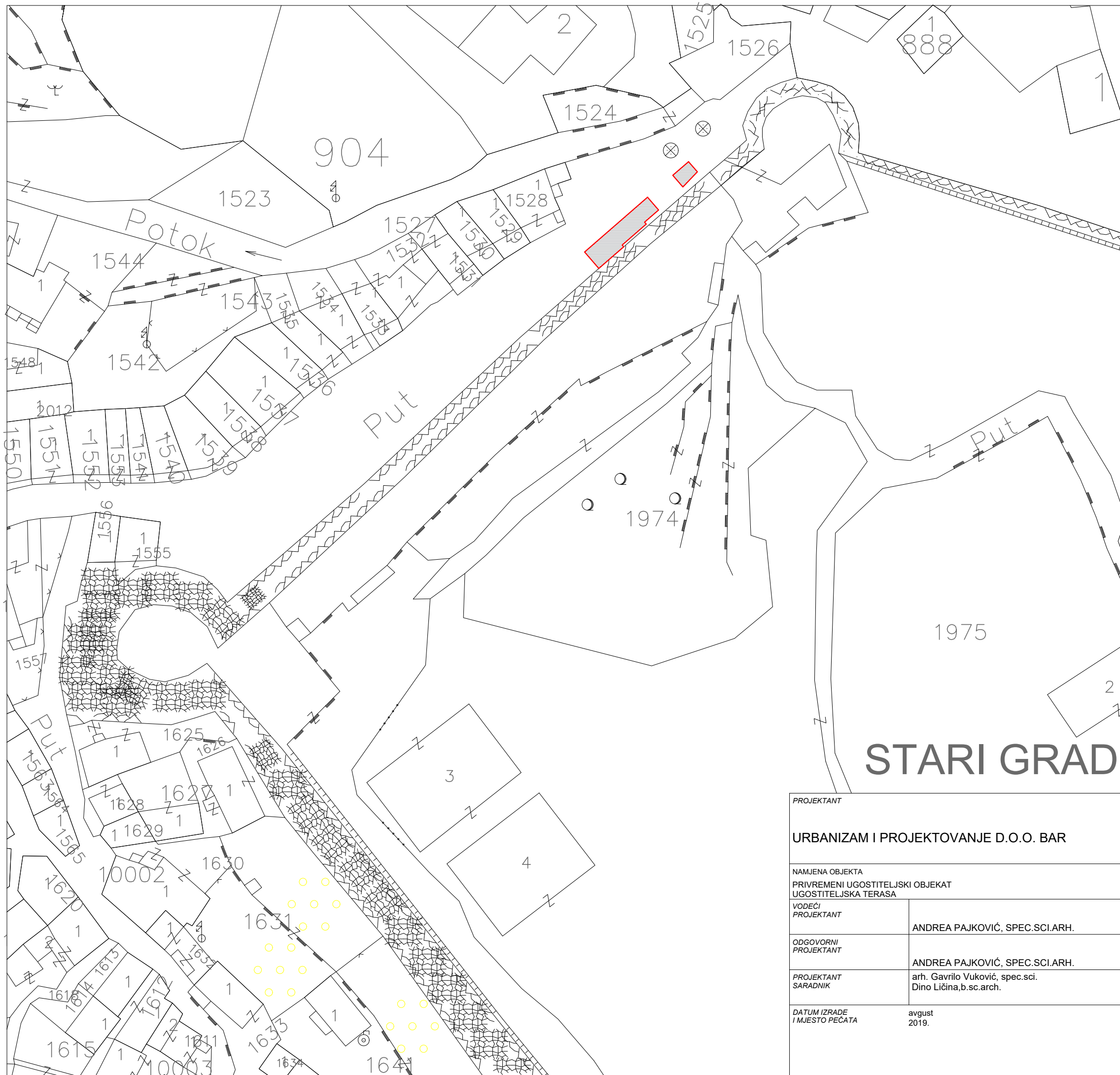

# STARI GRAD

**LEGENDA**

TERASA	P=34.7m <sup>2</sup>	
--------	----------------------	--

<b>PROJEKTANT</b> URBANIZAM I PROJEKTOVANJE D.O.O. BAR		<b>INVESTITOR</b> Ljubica Čalović	
<b>NAMJENA OBJEKTA</b> PRIVREMENI UGOSTITELJSKI OBJEKAT UGOSTITELJSKA TERASA		<b>LOKACIJA</b> Lokacija označena kao broj 24.14 potez Stari Bar, Opština Bar, KP 1554 KO Stari Bar	
<b>VODEĆI PROJEKTANT</b>	ANDREA PAJKOVIĆ, SPEC.SCI.ARH.	<b>VRSTA TEHNIČKE DOKUMENTACIJE</b> IDEJNO RJEŠENJE	
<b>ODGOVORNI PROJEKTANT</b>	ANDREA PAJKOVIĆ, SPEC.SCI.ARH.	<b>DIO TEHNIČKE DOKUMENTACIJE</b> ARHITEKTURA I UNUTRAŠNJA ARHITEKTURA	<b>RAZMJERA</b> R-1:500
<b>PROJEKTANT SARADNIK</b>	arh. Gavriilo Vuković, spec.sci. Dino Ličina, b.sc.arch.	<b>PRILOG SITUACIONI PRIKAZ / ŠIRA SITUACIJA</b>	<b>BR. PRILOGA</b> 1
<b>DATUM IZRADE I MJESTO PEČATA</b>	avgust 2019.	<b>DATUM REVIZIJE I MJESTO PEČATA</b>	<b>BR. STRANICE</b> 1

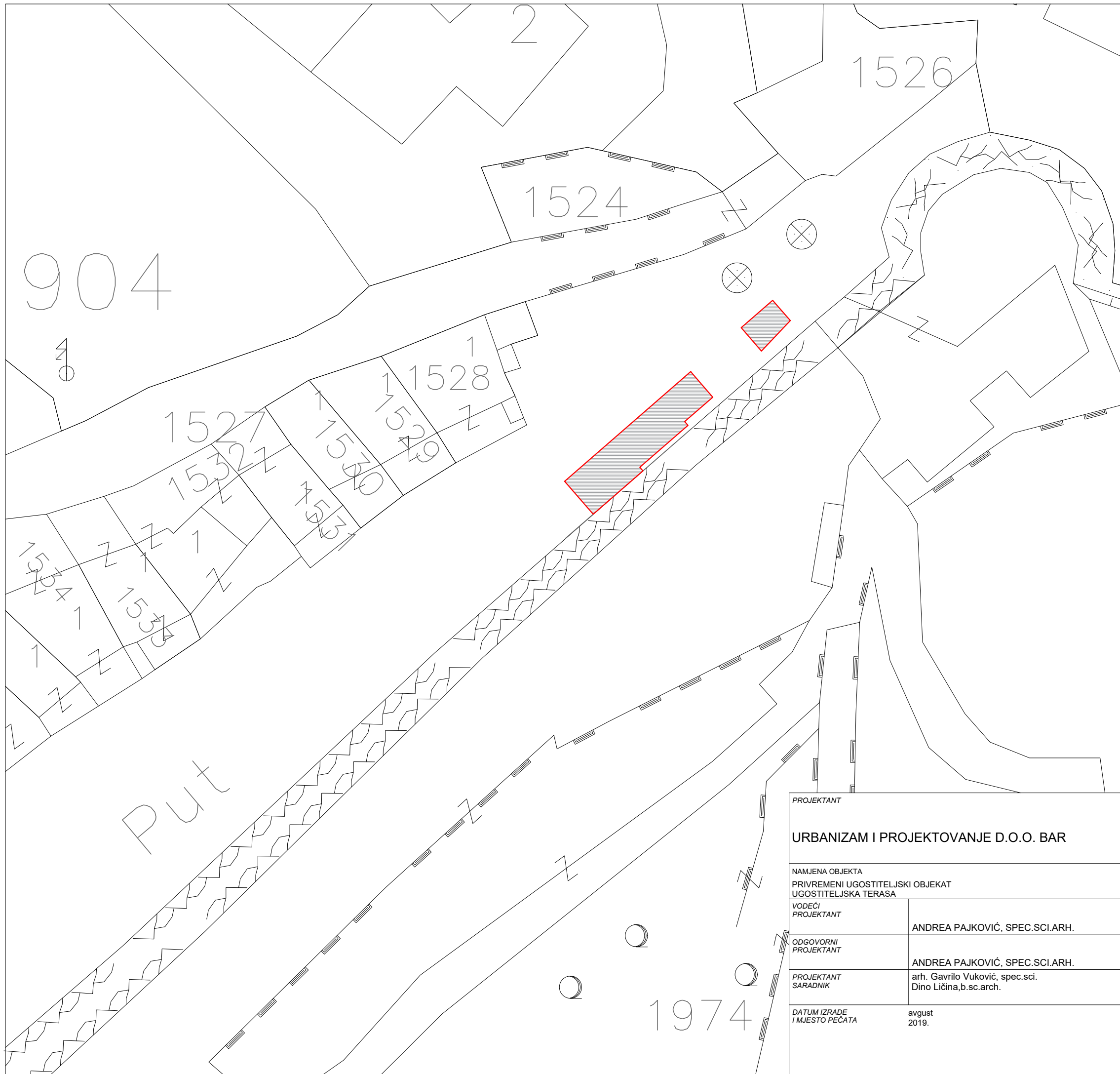

LEGENDA

TERASA P=34.7m<sup>2</sup>



<b>PROJEKTANT</b> <b>URBANIZAM I PROJEKTOVANJE D.O.O. BAR</b>		<b>INVESTITOR</b> <b>Ljubica Čalović</b>	
<b>NAMJENA OBJEKTA</b> PRIVREMENI UGOSTITELJSKI OBJEKAT UGOSTITELJSKA TERASA		<b>LOKACIJA</b> Lokacija označena kao broj 24.14 potez Stari Bar, Opština Bar, KP 1554 KO Stari Bar	
<b>VODEĆI PROJEKTANT</b>	ANDREA PAJKOVIĆ, SPEC.SCI.ARH.	<b>VRSTA TEHNIČKE DOKUMENTACIJE</b> <b>IDEJNO RJEŠENJE</b>	
<b>ODGOVORNI PROJEKTANT</b>	ANDREA PAJKOVIĆ, SPEC.SCI.ARH.	<b>DIO TEHNIČKE DOKUMENTACIJE</b> ARHITEKTURA I UNUTRAŠNJA ARHITEKTURA	<b>RAZMJERA</b> <b>R-1:250</b>
<b>PROJEKTANT SARADNIK</b>	arh. Gavriilo Vuković, spec.sci. Dino Ličina, b.sc.arch.	<b>PRILOG</b> SITUACIONI PRIKAZ / UŽA SITUACIJA	<b>BR. PRILOGA</b> 1
<b>DATUM IZRADE I MJESTO PEČATA</b>	avgust 2019.	<b>DATUM REVIZIJE I MJESTO PEČATA</b>	<b>BR. STRANICE</b> 2

POVRŠINA TERASE - 34.7 M2

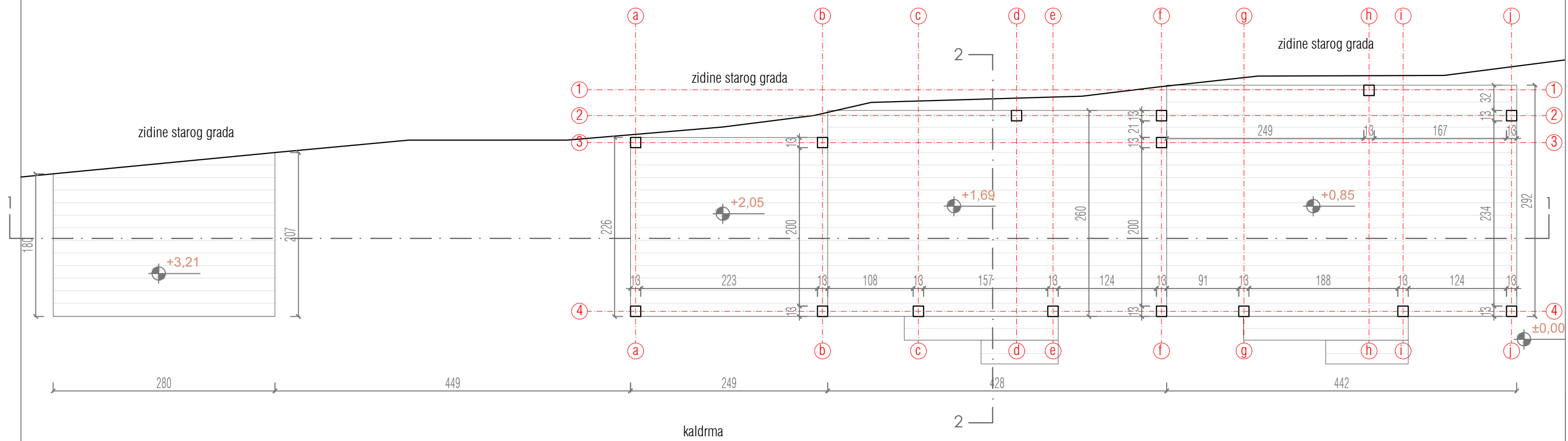

PROJEKTANT		INVESTITOR	
URBANIZAM I PROJEKTOVANJE D.O.O. BAR		Ljubica Čalović	
OBJEKAT PRIVREMENI UGOSTITELJSKI OBJEKAT UGOSTITELJSKA TERASA		LOKACIJA Lokacija označena kao br. 24.14 potez Stari Bar, Opština Bar, KP 1554 KO Stari Bar	
VOĐEĆI PROJEKTANT	ANDREA PAJKOVIĆ, SPEC.SCI.ARH.	VRSTA TEHNIČKE DOKUMENTACIJE IDEJNO RJEŠENJE	
ODGOVORNI PROJEKTANT	ANDREA PAJKOVIĆ, SPEC.SCI.ARH.	DIO TEHNIČKE DOKUMENTACIJE ARHITEKTURA I UNUTRAŠNJA ARHITEKTURA	RAZMJERA 1:50
PROJEKTANT SARADNIK	arh. Gavriilo Vuković, spec.sci. Dino Ličina, b.sc.arch.	PRILOG OSNOVA TERASE	BR. PRILOGA 2
DATUM IZRADE I MJESTO PEČATA	avgust 2019.	BR. STRANICE 1	DATUM REVIZIJE I MJESTO PEČATA

POVRŠINA TERASE - 34.7 M2

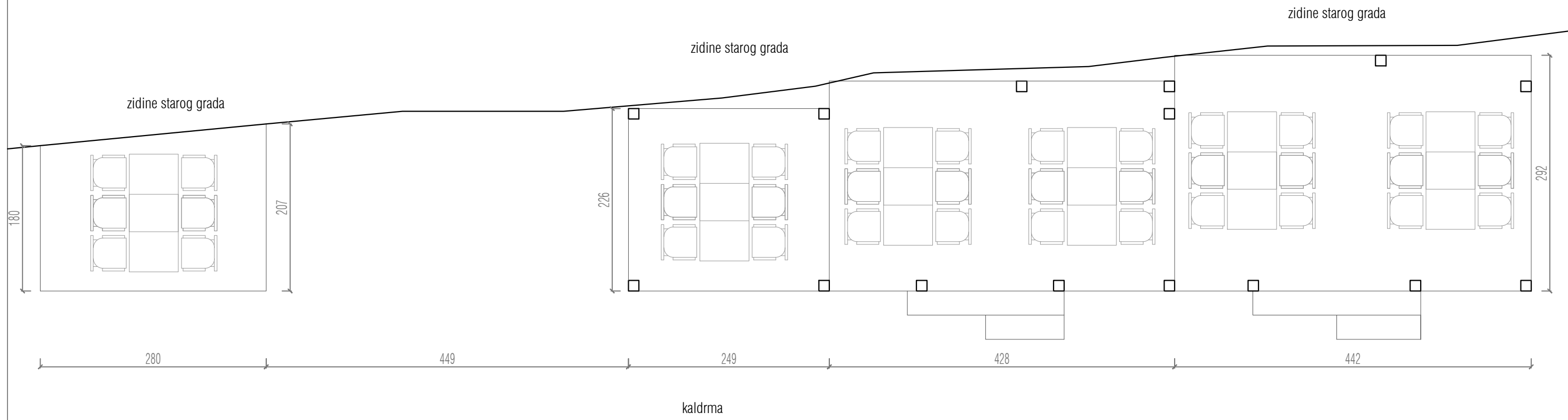

<b>PROJEKTANT</b>		<b>INVESTITOR</b>	
URBANIZAM I PROJEKTOVANJE D.O.O. BAR		Ljubica Čalović	
<b>OBJEKAT</b> PRIVREMENI UGOSTITELJSKI OBJEKAT UGOSTITELJSKA TERASA		<b>LOKACIJA</b> Lokacija označena kao br. 24.14 potez Stari Bar, Opština Bar, KP 1554 KO Stari Bar	
<b>VODEĆI PROJEKTANT</b>	ANDREA PAJKOVIĆ, SPEC.SCI.ARH.	<b>VRSTA TEHNIČKE DOKUMENTACIJE</b> IDEJNO RJEŠENJE	
<b>ODGOVORNI PROJEKTANT</b>	ANDREA PAJKOVIĆ, SPEC.SCI.ARH.	<b>DIO TEHNIČKE DOKUMENTACIJE</b> ARHITEKTURA I UNUTRAŠNJA ARHITEKTURA	<b>RAZMJERA</b> 1:50
<b>PROJEKTANT SARADNIK</b>	arh. Gavriilo Vuković, spec.sci. Dino Ličina, b.sc.arch.	<b>PRILOG</b> OSNOVA TERASE / DISPOZICIJA NAMJEŠTAJA	<b>BR. PRILOGA</b> 2 <b>BR. STRANICE</b> 2
<b>DATUM IZRADE I MJESTO PEČATA</b>	avgust 2019.	<b>DATUM REVIZIJE I MJESTO PEČATA</b>	



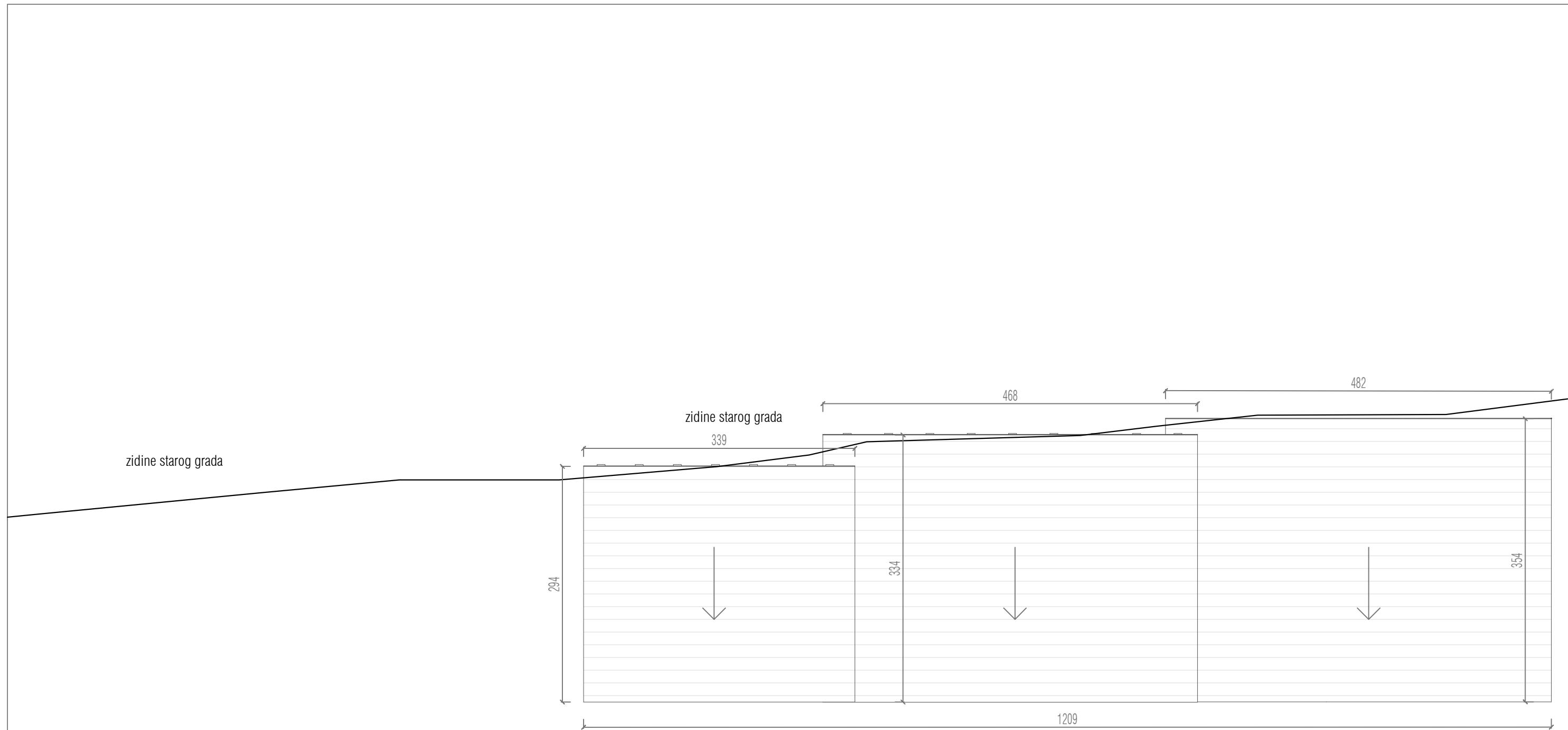

<b>PROJEKTANT</b>		<b>INVESTITOR</b>		
URBANIZAM I PROJEKTOVANJE D.O.O. BAR		Ljubica Čalović		
<b>OBJEKAT</b> PRIVREMENI UGOSTITELJSKI OBJEKAT UGOSTITELJSKA TERASA		<b>LOKACIJA</b> Lokacija označena kao br. 24.14 potez Stari Bar, Opština Bar, KP 1554 KO Stari Bar		
<b>VODEĆI PROJEKTANT</b>	ANDREA PAJKOVIĆ, SPEC.SCI.ARH.	<b>VRSTA TEHNIČKE DOKUMENTACIJE</b> IDEJNO RJEŠENJE		
<b>ODGOVORNI PROJEKTANT</b>	ANDREA PAJKOVIĆ, SPEC.SCI.ARH.	<b>DIO TEHNIČKE DOKUMENTACIJE</b> ARHITEKTURA I UNUTRAŠNJA ARHITEKTURA	<b>RAZMJERA</b> 1:50	
<b>PROJEKTANT SARADNIK</b>	arh. Gavriilo Vuković, spec.sci. Dino Ličina, b.sc.arch.	<b>PRILOG</b> OSNOVA KROVNE RAVNI	<b>BR. PRILOGA</b> 2	<b>BR. STRANICE</b> 4
<b>DATUM IZRADE I MJESTO PEČATA</b>	avgust 2019.	<b>DATUM REVIZIJE I MJESTO PEČATA</b>		



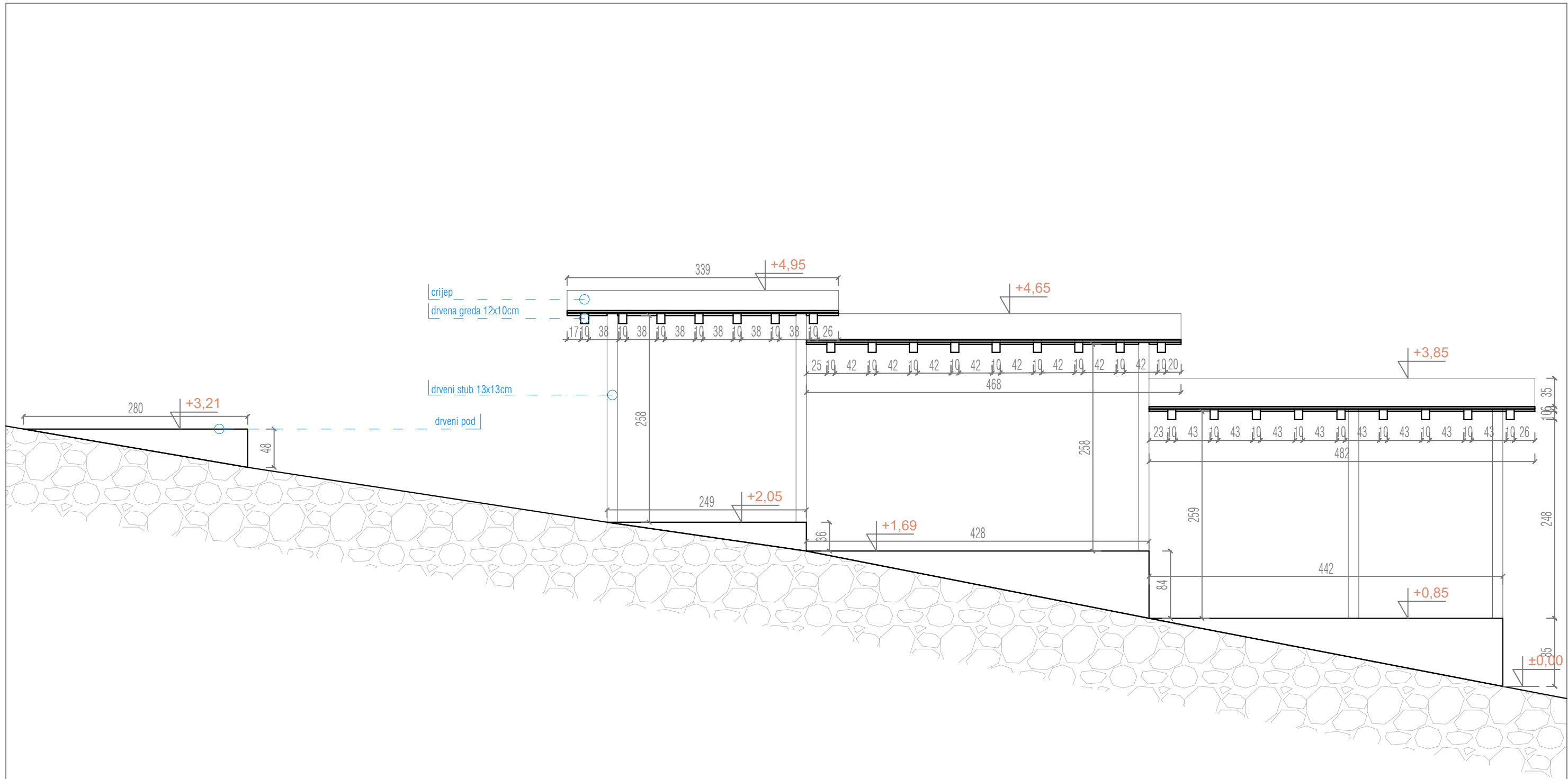

PROJEKTANT		INVESTITOR	
URBANIZAM I PROJEKTOVANJE D.O.O. BAR		Ljubica Čalović	
OBJEKAT PRIVREMENI UGOSTITELJSKI OBJEKAT UGOSTITELJSKA TERASA		LOKACIJA Lokacija označena kao br. 24.14 potez Stari Bar, Opština Bar, KP 1554 KO Stari Bar	
VODEĆI PROJEKTANT	ANDREA PAJKOVIĆ, SPEC.SCI.ARH.	VRSTA TEHNIČKE DOKUMENTACIJE <b>IDEJNO RJEŠENJE</b>	
ODGOVORNI PROJEKTANT	ANDREA PAJKOVIĆ, SPEC.SCI.ARH.	DIO TEHNIČKE DOKUMENTACIJE ARHITEKTURA I UNUTRAŠNJA ARHITEKTURA	RAZMJERA <b>1:50</b>
PROJEKTANT SARADNIK	arh. Gavriilo Vuković, spec.sci. Dino Ličina, b.sc.arch.	PRILOG PRESJEK 1-1	BR. PRILOGA <b>3</b> BR. STRANICE <b>1</b>
DATUM IZRADE I MJESTO PEČATA	avgust 2019.	DATUM REVIZIJE I MJESTO PEČATA	



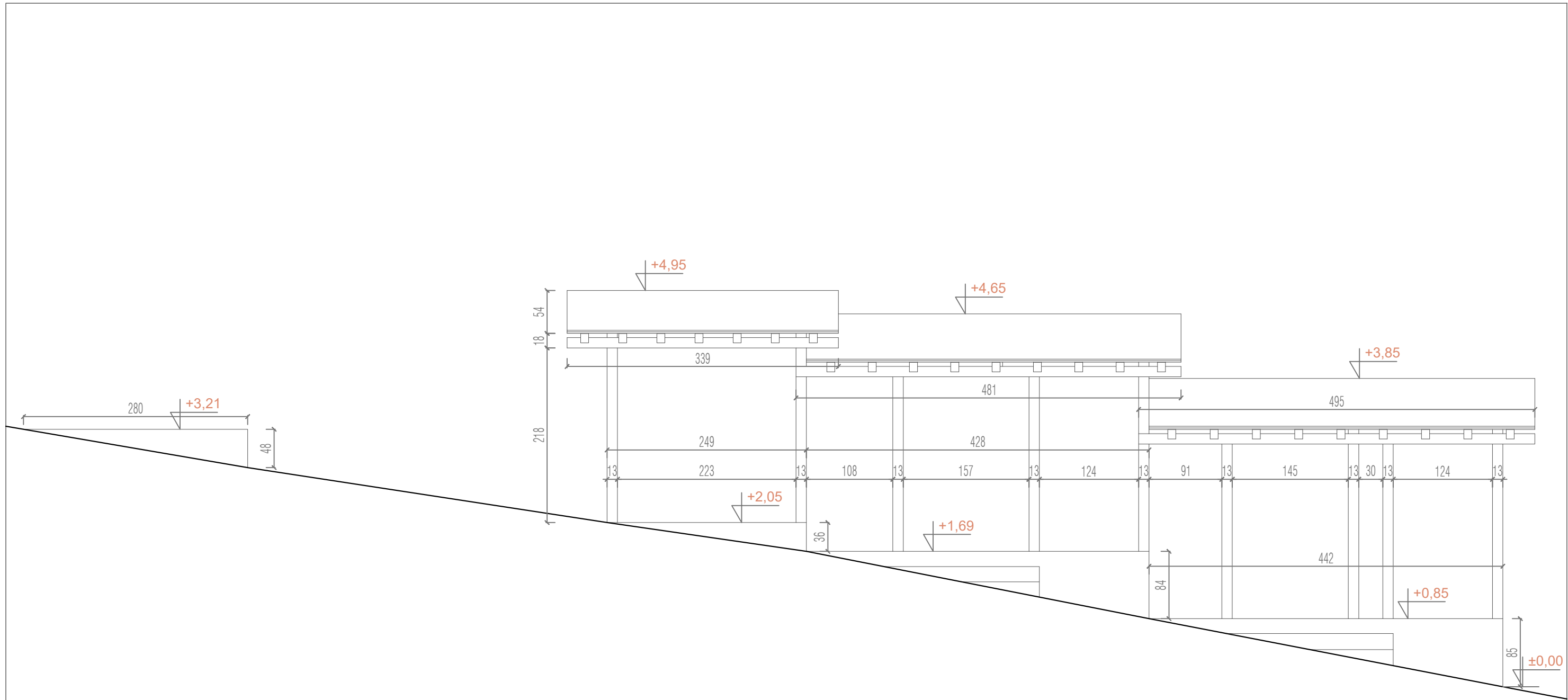

<b>PROJEKTANT</b>		<b>INVESTITOR</b>	
URBANIZAM I PROJEKTOVANJE D.O.O. BAR		Ljubica Čalović	
<b>OBJEKAT</b> PRIVREMENI UGOSTITELJSKI OBJEKAT UGOSTITELJSKA TERASA		<b>LOKACIJA</b> Lokacija označena kao br. 24.14 potez Stari Bar, Opština Bar, KP 1554 KO Stari Bar	
<b>VODEĆI PROJEKTANT</b>	ANDREA PAJKOVIĆ, SPEC.SCI.ARH.	<b>VRSTA TEHNIČKE DOKUMENTACIJE</b> IDEJNO RJEŠENJE	
<b>ODGOVORNI PROJEKTANT</b>	ANDREA PAJKOVIĆ, SPEC.SCI.ARH.	<b>DIO TEHNIČKE DOKUMENTACIJE</b> ARHITEKTURA I UNUTRAŠNJA ARHITEKTURA	<b>RAZMJERA</b> 1:50
<b>PROJEKTANT SARADNIK</b>	arh. Gavriilo Vuković, spec.sci. Dino Ličina, b.sc.arch.	<b>PRILOG POGLED 1</b>	<b>BR. PRILOGA</b> 3
<b>DATUM IZRADE I MJESTO PEČATA</b>	avgust 2019.	<b>DATUM REVIZIJE I MJESTO PEČATA</b>	<b>BR. STRANICE</b> 3

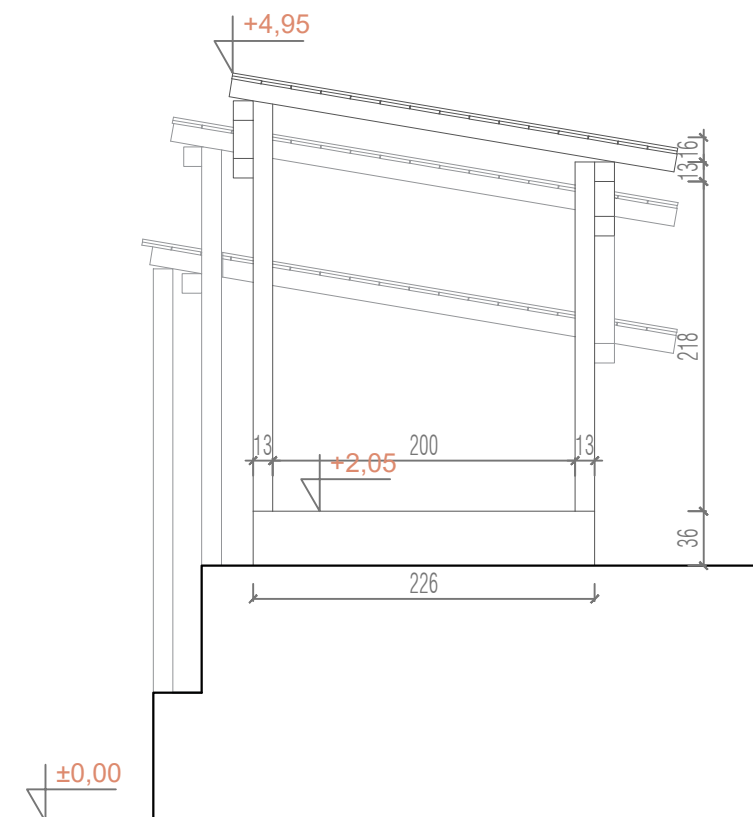
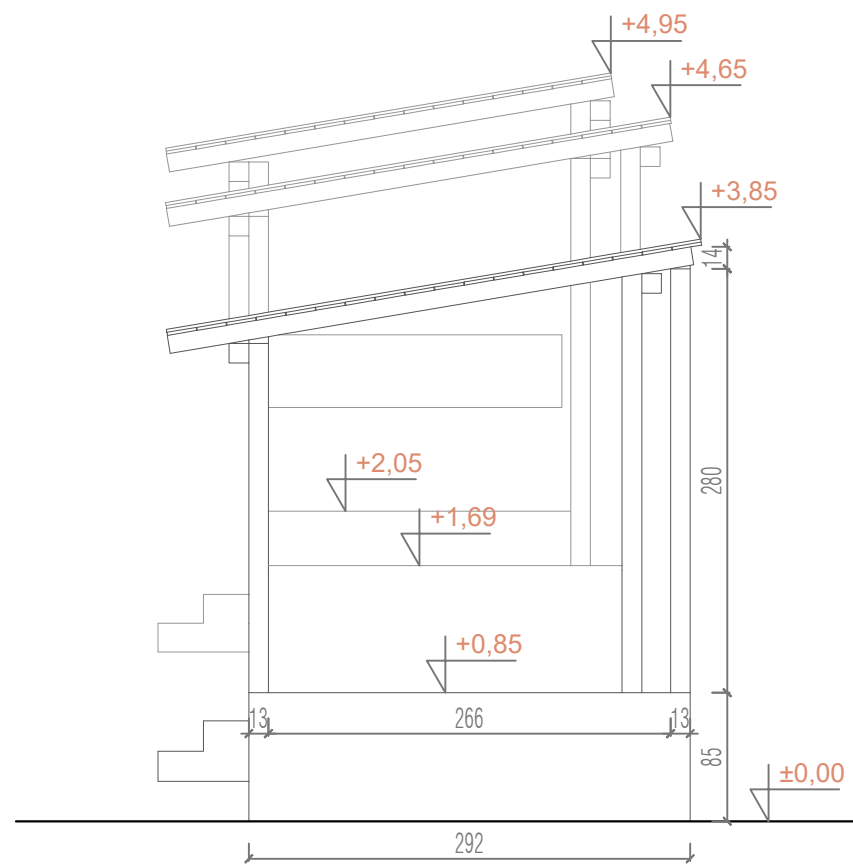

PROJEKTANT		INVESTITOR	
URBANIZAM I PROJEKTOVANJE D.O.O. BAR		Ljubica Čalović	
OBJEKAT PRIVREMENI UGOSTITELJSKI OBJEKAT UGOSTITELJSKA TERASA		LOKACIJA Lokacija označena kao br. 24.14 potez Stari Bar, Opština Bar, KP 1554 KO Stari Bar	
VOĐEĆI PROJEKTANT	ANDREA PAJKOVIĆ, SPEC.SCI.ARH.	VRSTA TEHNIČKE DOKUMENTACIJE <b>IDEJNO RJEŠENJE</b>	
ODGOVORNI PROJEKTANT	ANDREA PAJKOVIĆ, SPEC.SCI.ARH.	DIO TEHNIČKE DOKUMENTACIJE ARHITEKTURA I UNUTRAŠNJA ARHITEKTURA	RAZMJERA <b>1:50</b>
PROJEKTANT SARADNIK	arh. Gavriilo Vuković, spec.sci. Dino Ličina, b.sc.arch.	PRILOG POGLEDI 2 i 3	BR. PRILOGA <b>3</b> BR. STRANICE <b>4</b>
DATUM IZRADE I MJESTO PEČATA	avgust 2019.	DATUM REVIZIJE I MJESTO PEČATA	





PROJEKTANT		INVESTITOR		
URBANIZAM I PROJEKTOVANJE D.O.O. BAR		Ljubica Čalović		
OBJEKAT PRIVREMENI UGOSTITELJSKI OBJEKAT UGOSTITELJSKA TERASA		LOKACIJA Lokacija označena kao br. 24.14 potez Stari Bar, Opština Bar, KP 1554 KO Stari Bar		
VODEĆI PROJEKTANT	ANDREA PAJKOVIĆ, SPEC.SCI.ARH.	VRSTA TEHNIČKE DOKUMENTACIJE IDEJNO RJEŠENJE		
ODGOVORNI PROJEKTANT	ANDREA PAJKOVIĆ, SPEC.SCI.ARH.	DIO TEHNIČKE DOKUMENTACIJE ARHITEKTURA I UNUTRAŠNJA ARHITEKTURA	RAZMJERA	
PROJEKTANT SARADNIK	arh. Gavriilo Vuković, spec.sci. Dino Ličina, b.sc.arch.	PRILOG 3D MONTAŽA	BR. PRILOGA 4	BR. STRANICE 1
DATUM IZRADE I MJESTO PEČATA		DATUM REVIZIJE I MJESTO PEČATA		
avgust 2019.				